

PRODUITS THERMOCOLLÉS PRÉFABRIQUÉS 2026



**5 à 10 FOIS
+ RESISTANT
QUE LA
PEINTURE**

Pour une mobilité sûre, durable et efficace



CATALOGUE

Tarifs des produits thermocollés préfabriqués 2026

Ludique - éducatif - sportif - circuit - parcours



PREMARK™, la gamme des produits préfabriqués thermocollés certifiés



PREMARK™ est un produit de marquage routier préfabriqué, prêt à l'emploi, dont la mise en œuvre est possible toute l'année.

Spécialement destiné aux marquages spéciaux (flèches, logos, lettrages...) ou aux petits linéaires (passages piétons, cédez-le-passage, lignes zigzag BUS...).

Caractéristiques

- Haute durabilité / longue durée de vie
- Application simple et rapide
- Solution rentable
- Applicable toute l'année
- Nombreux designs possibles

Fabriqué dans le cadre de politiques strictes en matière de qualité et d'environnement, PREMARK est fabriqué à base de résines naturelles végétales colophanes (résine de pin) et non à base de résines hydrocarbonées. Plus de 70% du liant provient de sources renouvelables.

Outre l'aspect écologique, la résine colophane permet à PREMARK une certaine élasticité lorsque les enrobés et autres supports « travaillent » et se déforment. Aucune fumée lors de la chauffe de PREMARK. La résine colophane ne dégage pas de polluants carbonés et présente en outre l'avantage d'être issue d'une source renouvelable (arbre).

Les produits de charges et pigments organiques présents dans PREMARK sont exempts de fibres d'asbeste (amiante) et de métaux lourds. PREMARK ne contient aucune substance actuellement inscrite ou susceptible d'être ajoutée à la liste des substances préoccupantes conformément aux annexes XIV à XVII du règlement REACH (règlement CE 1207/2006).*

Les PREMARK sont fabriqués dans notre usine au Danemark, en utilisant de l'électricité certifiée verte issue de l'énergie éolienne.

*À l'exception des PREMARK dotés de l'easy Système



Jetpack™ 600

Lance thermique aérogaz à allumage automatique par piezo

Destiné à l'application des produits PREMARK™

Les performances RL et SRT sont obtenues grâce à la flamme du JETPACK™ (flamme bleue) qui permet d'oxyder la surface du PREMARK™. Cette oxydation forme une peau en surface empêchant les billes et les charges de "couler" au cœur du produit.

Première passe : L'oxydation

Faire une première passe rapide à environ 3-5 cm de la surface de PREMARK™. C'est la flamme bleue qui crée cette oxydation.

Deuxième passe : L'application

Attendez quelques secondes avant de réaliser la deuxième passe pour porter PREMARK™ à ébullition.

Plus d'infos produit p.39

NUANCIER (teintes non contractuelles)

9016	1023	2009	3020	5012
5017	6018	6024	7042	9017

**PREMARK ZZB-R
P5Q1R3S1**

Jaune certifié ZZB-R
Tarif blanc +30%

Pour les 10 coloris numérotés ci-dessus (autres que le blanc certifié), le tarif est +20% par rapport au prix catalogue. **Autres couleurs possibles sur demande. Nous consulter pour la tarification.**

TÉMOINS DE CHAUFFE

Les témoins de chauffe sont des repères visuels qui disparaissent lorsque la fusion minimale recommandée est atteinte. Celle-ci permet de vous assurer la bonne adhérence au support.

"Témoin de chauffe" : brevet déposé réf. EP 3311976



EASY SYSTEM

EasySystem permet de rendre solidaires plusieurs morceaux de PREMARK™ ou de DecoMark™ grâce à une trame de colle compatible au dos du produit. Les éléments ainsi pré-assemblés facilitent le positionnement d'un marquage composé de plusieurs formes et couleurs et permettent une mise en oeuvre beaucoup plus rapide.

Vous trouverez tout au long de notre catalogue, ce pictogramme  vous indiquant nos produits disposant du système "EASY".

"EasySystem" : brevet déposé réf. EP 203274

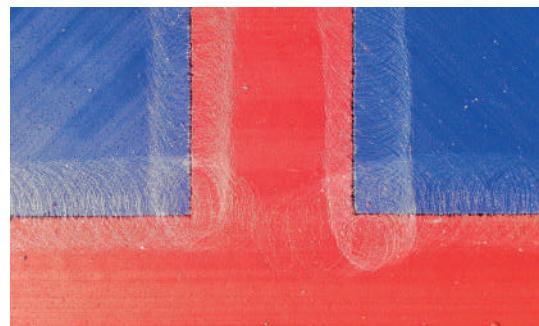

REPÈRES ET NUMÉROTATION DES PIÈCES

Avec les repères de positionnement des produits préfabriqués thermocollés PREMARK™, le positionnement est simple et rapide ! Pour vous aider lors de la mise en oeuvre, les flèches de rabattement PREMARK™ ont des repères de positionnement et les éléments sont numérotés. Vous trouverez tout au long de notre catalogue, ce pictogramme  vous indiquant nos produits disposant des repères de positionnement.

"Repères et numérotation" : brevet déposé réf. EP 3311976

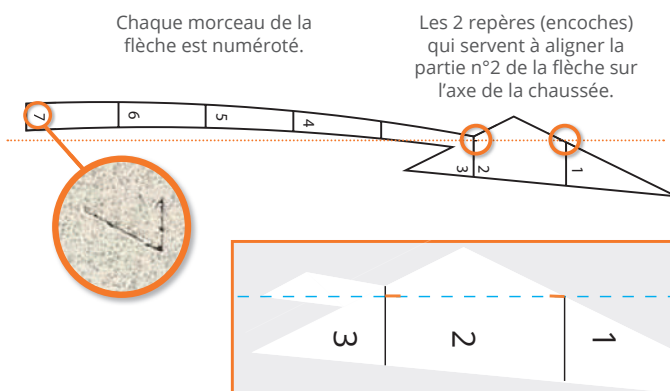

BANDE PRÉFABRIQUÉE THERMOCOLLÉE



NOUVEAU

PREMARK™ Opti, une innovation majeure

Technologie brevetée (brevet Européen n°EP3056475B1)

Une innovation technologique au service de la visibilité et de l'environnement

La technologie développée par Geveko Markings a permis d'optimiser l'Analyse du Cycle de Vie du PREMARK™ Opti.

Grâce à l'alliance entre des résines de colophane d'origine végétale et une technologie brevetée innovante à base de billes de verre recouvertes de dioxyde de titane, Geveko Markings améliore significativement le profil environnemental du PREMARK Opti. Cette avancée permet de proposer une solution plus durable, sans compromis sur la performance.

PREMARK Opti combine tous les atouts de la gamme PREMARK : performance, sécurité, visibilité et durabilité, tout en intégrant une démarche de préservation des ressources naturelles.

Cette solution éco-responsable est parfaitement adaptée aux environnements exigeants tels que les routes à fort trafic, les zones urbaines et les parkings, où la réduction de l'impact environnemental est une priorité.

Un impact environnemental réduit



Grâce à cette approche ciblée, PREMARK Opti atteint des performances exceptionnelles (P6Q2R4S2), tout en réduisant son empreinte environnementale.

La diminution de l'usage de TiO_2 — un matériau à fort impact écologique — contribue à améliorer le profil environnemental global du produit de 25%. Cette innovation s'inscrit pleinement dans une démarche de performance durable, alliant sécurité routière et responsabilité environnementale.

Comme tous les produits de la gamme PREMARK, le PREMARK Opti est équipé de témoins de chauffe, garantissant une application optimale et maîtrisée à chaque pose.

La rétro réflexion est un phénomène optique fondamental dans le marquage routier, garantissant une excellente visibilité de nuit. Elle repose sur l'interaction entre des billes de verre et un pigment blanc à fort pouvoir réfléchissant : le dioxyde de titane TiO_2 .

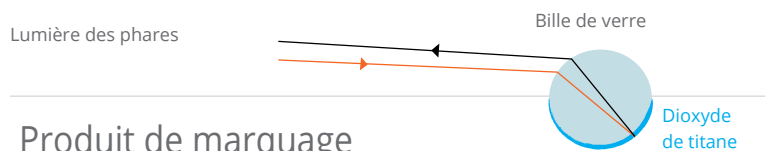

Produit de marquage

Enrobé

Principe de rétro réflexion.

Lorsque la lumière des phares pénètre dans la bille de verre, elle est réfractée, atteint le fond de la bille est réfléchi vers sa source, revenant ainsi directement vers le conducteur. Ce mécanisme assure une visibilité optimale, de nuit ou dans des conditions de faible luminosité.



PREMARK Opti

Enrobé

Vue de profil du PREMARK™ Opti.

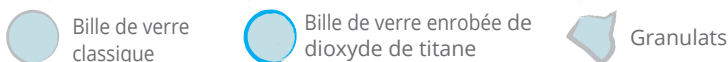

Dans les systèmes traditionnels, le TiO_2 est réparti uniformément dans toute la bande de marquage, tandis que les billes de verre sont intégrées à la fois dans le film et en surface.

Geveko Markings a développé et breveté une technologie de rupture : concentrer le TiO_2 à la surface des billes, précisément là où son efficacité est maximale. Cette innovation permet de réduire significativement la quantité de TiO_2 utilisée, tout en maintenant une rétro réflexion de très haute performance.

PREMARK™ Opti

BLANC / SANS SAUPODRAGE **P6 Q2 R4 S2**



Bande préfabriquée thermocollée rétro réfléchissante.
N° de certification 2RH1817S2



Performance

Bande préfabriquée thermocollée 2RH aux performances de très haut niveau à 2 millions de passages de roues (P6).

Excellentes combinaisons entre durabilité (P6), rétro réflexion (R4) et anti-glissance (S2).

Préconisée aussi bien pour les marquages urbains qu'extra-urbains.



Application

Muni d'indicateur de chauffe pour aider les applicateurs lors de la mise en œuvre (système breveté).

Sans ajout de saupoudrage lors de l'application.

Flexible.



Environnement

Impact environnemental réduit.

Composé à 80% de résine de colophane d'origine végétale.

Faible teneur en dioxyde de titane du fait de l'utilisation de notre technologie brevetée.

Economie de gaz et une fusion rapide.

BANDE PRÉFABRIQUÉE THERMOCOLLÉE

Gamme PREMARK™ Opti

Lignes de marquage

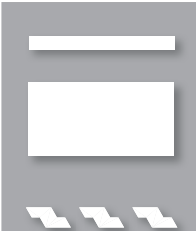
Désignation	Taille mm	Pièces/pack	Code	Prix €/unité	Prix €/pack
 Lignes	1000 x 100	(*)	(*)	4,66	(*)
	1000 x 500	6	1034358	22,52	135,12
Module Route étroite "MRE"	445 x 200	53	1035206	6,70	355,10

Hors frais de port et pose sur demande.

Cédez-le-passage

Désignation	Taille mm	Pièces/pack	Code	Prix €/unité	Prix €/pack
 Cédez-le-passage	500 x 500	12	1035207	11,24	134,88

Hors frais de port et pose sur demande.

Flèches

Désignation	Taille mm	Pièces/pack	Code	Prix €/unité	Prix €/pack
 FDR (Flèche de Rabattement à droite) 	6000 x 870	2	1035208	143,14	286,28
Tête de flèche	2000 x 700	(*)	(*)	64,55	(*)



Hors frais de port et pose sur demande.

Marquage pour aires de stationnement

Désignation	Taille mm	Pièces/pack	Code	Prix €/unité	Prix €/pack
 Sigle handicapé	600 x 500	(*)	(*)	24,85	(*)
"PAYANT" positif	Ht lettre 240	(*)	(*)	51,11	(*)

Hors frais de port et pose sur demande.

Voie cyclable

Désignation	Taille mm	Pièces/pack	Code	Prix €/unité	Prix €/pack
 Homme à vélo positif	800 x 500	(*)	(*)	51,43	(*)
	1280 x 800 	4	1034360	64,22	256,88
Chevron blanc	888 x 760	(*)	(*)	13,88	(*)

(*) Tarif et conditionnement : nous consulter.

Ce pictogramme  vous indique nos produits disposant des repères de positionnement.

Hors frais de port et pose sur demande.

BANDE PRÉFABRIQUÉE THERMOCOLLÉE

Marques relatives aux zones de circulation apaisée

	Désignation	Taille mm	Prix €/unité	Prix €/pack
	Rappel de limitation de vitesse 30 km/h	2400 x 1200	137,17	(*)
	Lettrage ZONE 30	Ht : 1500	224,91	(*)
	Symbole Zone de Rencontre	Piéton : 2300 x 850 Homme à vélo : 1280 x 800 Voiture : 700 x 500	217,02	(*)
		Piéton sens de la marche à droite	1000 x 551	50,72

(*) Tarif et conditionnement : nous consulter.

Ce pictogramme vous indique nos produits disposant des repères de positionnement.

Hors frais de port et pose sur demande.



BANDE PRÉFABRIQUÉE THERMOCOLLÉE

PREMARK™ RS2+



BLANC / SANS SAUPOUDRAGE P6 Q2 R4 S2

N° de certification 2RH1624S2

- Bande préfabriquée thermocollée 2RH aux performances inégalées à 2 millions de passages de roues (P6).
- Excellentes combinaisons entre durabilité (P6), rétro réflexion (R4) et anti-glissance (S2).
- Préconisée aussi bien pour les marquages urbains qu'extra-urbains.
- Visibilité de jour (Qd) : Une valeur qui passe de 120 à 130 entre P5 et P6 pour une meilleure blancheur.
- Muni d'indicateur de chauffe pour aider les applicateurs lors de la mise en œuvre (système breveté).
- Sans ajout de saupoudrage.
- A base de résine végétale.
- Certifié NF environnement.

PREMARK™ CiTy S3



BLANC / SANS SAUPOUDRAGE P6 Q3 S3

N° de certification 2H1538S3

- Bande préfabriquée thermocollée 2H, 2 millions de passages de roues (P6) aux performances très élevées.
- Idéale pour les marquages urbains (S3).
- Visibilité de jour excellente avec une valeur (Qd) qui passe de 143 à 161 entre P5 et P6 pour une meilleure blancheur.
- Muni d'indicateur de chauffe pour aider les applicateurs lors de la mise en œuvre (système breveté).
- Sans ajout de saupoudrage.
- A base de résine végétale.
- Certifié NF environnement.

PREMARK™ CiTy S5



BLANC P6 Q3 S5

N° de certification 2H1537S5

- Bande préfabriquée thermocollée 2H aux performances inégalées à 2 millions de passages de roues (P6).
- Excellentes combinaisons entre durabilité (P6), et anti-glissance (S5).
- Idéale pour les marquages urbains (S3).
- Visibilité de jour (Qd) : Une valeur qui passe de 142 à 171 entre P5 et P6 pour une meilleure blancheur.
- Muni d'indicateur de chauffe pour aider les applicateurs lors de la mise en œuvre (système breveté).
- A base de résine végétale.
- Certifié NF environnement.

PREMARK™ ZZB-R



JAUNE / SANS SAUPOUDRAGE P5 Q1 R3 S1

N° de certification 2RH1770S1

- Bande préfabriquée thermocollée jaune 2RH jaune certifiée 1 million de passages de roues (P5).
- Recommandée pour les marquages urbains et extra-urbains.
- Idéale pour matérialiser les zones de LIVRAISONS et les arrêts BUS.
- Visibilité de nuit (RI) excellente avec une valeur moyenne sur les 6 mesures réalisées par le Cerema de 223 mcd/lux/m².
- Sans ajout de saupoudrage.
- Fabriquée à base de résine végétale, les pigments jaunes sont organiques.
- Certifié NF environnement.

BANDE PRÉFABRIQUÉE THERMOCOLLÉE



Lignes de marquage

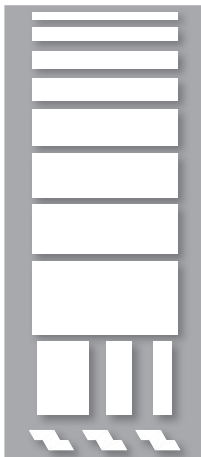

Désignation	Taille mm	Pièces/pack	Kg/pack	Code RS2+	Code CITY S3	Prix €/unité	Prix €/pack
Lignes	1000 x 50	60	16,2	1003753	1003754	2,65	159,00
	1000 x 100	30	16,5	1003755	1003756	4,24	127,20
	1000 x 120	25	16,2	1003757	1003758	5,10	127,50
	1000 x 150	20	16,2	1003759	1003760	6,42	128,40
	1000 x 250	10	13,7	1003761	1003762	10,50	105,00
	1000 x 300	10	16,4	1003763	1003764	12,67	126,70
	1000 x 375	5	10,8	1003765	/	15,89	79,45
	1000 x 500	5	13,7	1003766	1003767	20,47	102,35
	500 x 100	60	16,2	1003774	1003775	2,45	147,00
	500 x 120	50	16	1003772	1003773	2,58	129,00
	500 x 300	20	16,2	1003770	1003771	6,65	133,00
	Module Route étroite "MRE"	445 x 200	54	14,6	1003776	/	6,09

PREMARK ZZB-R*
PSQ1R351

*Tous les produits sont disponibles en ZZB-R (jaune certifié). Prix : produit blanc +30%.

Hors frais de port et pose sur demande.

Compatibilité PREMARK™ - MMARoute™

Une solution de marquage complète, facile et rapide

Grâce à la compatibilité entre nos produits MMARoute™ et nos produits PREMARK™ appliquez à l'aide du chalumeau QL2 Pro (voir p.40), bénéficiez d'une solution de marquage complète, facile et rapide à appliquer sans primaire.

Avant toute pose de produit PREMARK™ sur du MMARoute™, nous vous conseillons vivement de vous rapprocher de notre service technique pour vous assurer de la bonne méthode d'application à suivre.



BANDE PRÉFABRIQUÉE THERMOCOLLÉE

Cédez-le-passage

Pensez au primaire VIAXI
ou au Geveko Primer (p.38)

	Cédez-le-passage	500 x 500	10	13,3	1003768	1003769	10,22	102,20
		2000 x 1000	1	5,5	1013672	/	40,76	40,76
	Triangle de cédez-le-passage	6000 x 2000	1	5,5	1013671	/	122,28	122,28

Hors frais de port et pose sur demande.

Flèches

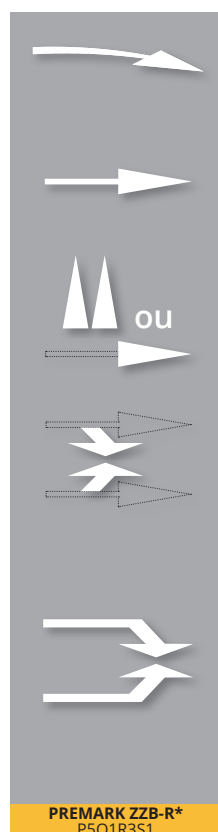

Désignation	Taille mm	Pièces/pack	Kg/pack	Code RS2+	Code CITY S3	Prix €/unité	Prix €/pack	
FDR (Flèche de Rabattement à droite)	6000 x 870	2	16,9	1003777	1003778	130,13	260,26	
	1000 x 250	10	7,1	1003803	1003804	23,40	234,00	
Flèche « tout droit »	1600 x 300	10	11,8	1003801	1003802	34,58	345,80	
	2000 x 350	5	8,6	1003799	1003800	43,93	219,65	
	4000 x 700	2	11,4	1003779	1003780	70,32	140,64	
Dents de requin ou tête de flèche	1000 x 350	5	5	1003805	1003806	36,60	183,00	
	2000 x 700	2	9,4	1003781	1003782	58,68	117,36	
Tête de flèche	à droite	1000 x 400	5	4,6	1003815	1003816	40,78	203,90
		2000 x 850	5	16	1003783	1003784	63,55	317,75
à gauche	1000 x 400	5	4,6	1003817	1003818	40,78	203,90	
	2000 x 850	5	16	1003785	1003786	63,55	317,75	
Flèche directionnelle	à droite	1600 x 450	5	6,9	1003811	1003812	37,85	189,25
		2000 x 500	2	4	1003807	1003808	48,92	97,84
		4000 x 1000	2	11	1003787	1003788	76,56	153,12
	à gauche	1600 x 450	5	6,9	1003813	1003814	37,85	189,25
	2000 x 500	2	4	1003809	1003810	48,92	97,84	
	4000 x 1000	2	11	1003789	1003790	76,56	153,12	

Hors frais de port et pose sur demande.

*Tous les produits sont disponibles en ZZB-R (jaune certifié). Prix : produit blanc +30%
Ce pictogramme vous indique nos produits disposant des repères de positionnement.

Voie cyclable



Désignation	Taille mm	Pièces/pack	Kg/pack	Code RS2+	Code CITY S3	Prix €/unité	Prix €/pack
Homme à vélo positif	640 x 400	5	3,8	1003795	1003796	44,51	222,55
	800 x 500	5	5,5	1003793	1003794	46,75	233,75
	1280 x 800	5	12,8	1003791	1003792	58,38	291,90
Homme à vélo négatif	1380 x 900	2	/	1009699	1010119	64,38	128,76
Chevron blanc	888 x 760	10	12	1003797	1003798	12,62	126,20
Duo Homme à vélo blanc positif/négatif	positif 1280 x 800	1	/	1000489	/	91,08	91,08
	négatif 1380 x 900	1					

Hors frais de port et pose sur demande.

BANDE PRÉFABRIQUÉE THERMOCOLLÉE

Marquage pour aires de stationnement



Désignation	Taille mm	Pièces/pack	Kg/pack	Code RS2+	Code CITY S3	Prix €/unité	Prix €/pack
Sigle handicapé	300 x 250	10	2	1003823	1003824	11,76	117,60
	600 x 500	4	2,5	1003821	1003822	22,59	90,36
	1200 x 1000	5	10,5	1003819	1003820	36,25	181,25
Voiture électrique	300 x 600	5	2,3	1003827	1003828	21,23	106,15
	600 x 1200	5	7,5	1003825	1003826	33,09	165,45
Famille	600x 500	1	0,8	1009701	/	66,69	66,69
	1000 x 1000	1	3	1003829	/	93,36	93,36
Trottinette	350 x 450	5	2	1003830	/	17,49	87,45
Vélo cargo	380 x 840	5	2,3	1005852	/	28,00	140,00
Mot "BUS"	Ht lettre 1500	1	7	1003831	1003832	100,84	100,84
	Ht lettre 3000	1	19,1	1010766	1010767	172,57	172,57
ARRET MINUTE	Ht lettre 300	1	2,5	1005849	/	128,83	128,83
MOTOS	Ht lettre 240	1	1,3	1007716	/	51,82	51,82
TAXI	Ht lettre 150	1	1	1019053	/	37,59	37,59
RESERVES	Ht lettre 150	1	1,2	1019054	/	75,17	75,17
ECOLE	Ht lettre 1500	1	9	1005831	/	167,78	167,78
STOP	Ht lettre 1500	1	7,5	1007635	/	134,22	134,22
"PAYANT" positif	Ht lettre 240	5	2,7	1003835	1003836	46,46	232,30
"PAYANT" négatif	1850 x 180	5	8	1003837	1003838	46,46	232,30
"PAYANT" Noir sur fond Blanc	1850 x 180	5	10,8	1009700	/	97,28	486,40
DUO Mot PAYANT positif/négatif	positif 1850 x 180	5	10,3	1003839	1003840	69,64	348,20
	négatif 1850 x 180	5					

Ce pictogramme vous indique nos produits disposant des repères de positionnement. Ce pictogramme vous indique nos produits disposant du EASY System.

Hors frais de port et pose sur demande.

Marques relatives aux zones de circulation apaisée

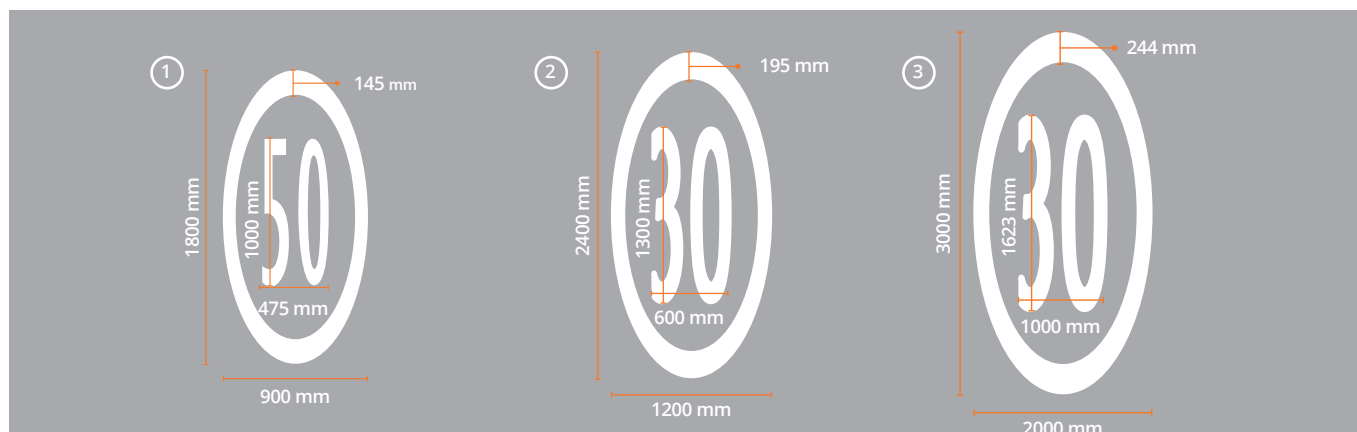

BANDE PRÉFABRIQUÉE THERMOCOLLÉE



Désignation	Taille mm	Pièces/pack	Kg/pack	Code RS2+	Code CITY S3	Prix €/unité	Prix €/pack
Rappel de limitation de vitesse	Ø 1000	1	4,9			107,11	107,11
	Ø 1500	1	7,2	(*)	(*)	115,14	115,14
	Ø 2000	1	12			123,34	123,34
	(1) 1800 x 900	2	4,1	30 : 1007179 50 : 1007574	30 : 1011495 50 : 1007174	120,44	240,88
	(2) 2400 x 1200	1	7,3	30 : 1000317 50 : 1005875	30 : 1000318 50 : 1011725	124,70	124,70
	(3) 3000 x 2000	1	13,9	30 : 1007885 50 : 1007185	30 : 1013347 50 : 1013346	143,81	143,81
	Lettrage ZONE 30	Ht : 1500	1	14	1000313	1000314	204,46
Ht : 2500		1	24	1000315	1000316	292,10	292,10
Symbole Zone de Rencontre	Piéton : 2300 x 850 Homme à vélo : 1280 x 800 Voiture : 700 x 500	1	8,5	1000323	1000324	197,29	197,29
	Piéton : 3380 x 1400 Homme à vélo : 1870 x 1170 Voiture : 1040 x 780	1	18,5	1000321	1000322	372,79	372,79
Aire piétonne	Homme : 1000 x 388 Enfant : 511 x 295	1	3	1000327	1000328	100,48	100,48
	Homme : 4000 x 1260 Enfant : 2030 x 930	1	18	1000325	1000326	334,13	334,13
Piéton sens de la marche	à gauche 1000 x 551	5	7,3	1000329	1000330	46,11	230,55
	à droite 1000 x 551	5	7,3	1000331	1000332	46,11	230,55
Piéton marche à droite	2300 x 850	1	4,8	1000333	1000334	115,29	115,29

(*) Lors de votre commande, merci de préciser la vitesse et les dimensions du symbole souhaitées.
Ce pictogramme vous indique nos produits disposant des repères de positionnement.

Hors frais de port et pose sur demande.

Chiffres et lettres



Désignation	Hauteur mm	Code RS2+	Prix €/unit	Hauteur mm	Code RS2+	Prix €/unit
Chiffres & Lettres positifs	150	1007804	11,93	800	1007811	25,41
	200	1007805	12,96	1000	1007812	32,70
	EN STOCK 250	Voir codes p.41	13,66	1500	1007813	42,62
	300	1007808	15,37	2500	1007814	60,85
	400	Voir codes p.41	16,98	3000	1007815	71,86
	500	1007810	18,81	4000	1007816	84,03

Hors frais de port et pose sur demande.



Désignation	Hauteur caractère mm	Hauteur du cadre mm	Code	Prix €/unit
Chiffres & Lettres négatifs	150	180	(*)	11,93
	200	240	(*)	12,96
	250	300	(*)	13,66
	300	360	(*)	15,37
	400	480	(*)	16,98
	500	600	(*)	18,81

Si commande supérieure à 50 unités du même chiffre ou lettre, bénéficiez de **- 20%**

(*) Lors de votre commande, merci de préciser les chiffres/lettres et les dimensions souhaitées.

Hors frais de port et pose sur demande.

BANDE PRÉFABRIQUÉE THERMOCOLLÉE



Désignation	Taille (Lxl) mm	Pièces/ pack	Kg/ pack	Packs/ palette	Code	Prix €/unit	Prix €/pack	
Rouleau	Blanc 9016 	5000 x 50	12	11,20	49	1000279	11,87	142,44
		5000 x 100	6	12,40	63	1000271	23,76	142,56
		5000 x 120	6	15,50	49	1000354	28,45	170,70
		5000 x 150	5	16,30	48	1000355	35,61	178,05
	Jaune 1023 	5000 x 50	12	13,40	49	1000356	14,22	170,64
		5000 x 100	6	13,10	63	1000269	28,34	170,04
		5000 x 120	6	13,40	49	1000358	33,09	198,54
		5000 x 150	5	16,80	48	1000359	42,56	212,80
	Noir 9017 	5000 x 50	12	14,00	49	1000360	14,22	170,64
		5000 x 100	6	13,10	63	1000361	28,34	170,04
		5000 x 120	6	16,10	49	1000362	33,09	198,54
		5000 x 150	5	15,50	48	1000363	42,56	212,80

Pour toutes commandes de teintes spécifiques : tarif blanc +20% et minimum 150 rouleaux.
Hors frais de port et pose sur demande.

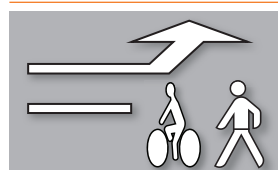

Améliore la visibilité du marquage routier pour les systèmes d'aide à la conduite

Nos lignes, flèches, symboles vélos et piétons sont disponibles avec un contour noir pour un meilleur contraste et une meilleure visibilité.



Désignation	Taille mm	Pièces/ pack	Kg/ pack	Code RS2+ (blanc seulement)	Code CITY S3 (blanc seulement)	Prix €/unit	Prix €/pack
Voiture électrique	300 x 600	5	2,3	1003827	1003828	21,23	106,15
	600 x 1200	5	7,5	1003825	1003826	33,09	165,45
Voiture électrique blanc sur fond vert	600 x 1200	2	12	1008021 <small>(partie blanche non certifiée RS2+)</small>	/	169,07	338,14
Famille	600 x 500	1	1	1009701	/	66,69	66,69
	1000 x 1000	1	3	1003829	/	93,36	93,36
Trottinette	350 x 450	5	2	1003830	/	17,49	87,45
Vélo cargo	380 x 840	5	4	1005852	/	28,00	140,00
Homme à vélo blanc sur fond vert 6018	1380 x 900	2	15	1000368 ¹	1000369 ²	133,52	267,04
	1500 x 1000	2	18	1000366 ¹	1000367 ²	148,09	296,18

Ce pictogramme vous indique nos produits disposant du EASY System.
Hors frais de port et pose sur demande.

¹ Partie blanche du symbole réalisée en BPT PREMARK™ RS2+ (rétroréfléchissant).
² Partie blanche du symbole réalisée en BPT CITY S3 (non rétroréfléchissant).



Grâce à la compatibilité entre nos produits MMARoute™ et nos produits PREMARK™, bénéficiez d'une solution de marquage complète, facile et rapide à appliquer sans primaire.

Avant toute pose de produit PREMARK™ sur du MMARoute™, nous vous conseillons vivement de vous rapprocher de notre service technique pour s'assurer de la bonne méthode d'application à suivre.



BANDE PRÉFABRIQUÉE THERMOCOLLÉE

	Désignation	Taille mm	Pièces/pack	Kg/pack	Code RS2+	Code CITY S3	Prix €/unit	Prix €/pack
PAYANT ARRET MINUTE MOTOS 	"PAYANT" Noir sur fond Blanc	1850 x 180	5	10,8	1009700	/	97,28	486,40
	ARRET MINUTE	Ht lettre 300	1	2,5	1005849	/	128,83	128,83
	MOTOS	Ht lettre 240	1	1,3	1007716	/	51,82	51,82
	Point de rassemblement fond vert 6018	800 x 800	2	8	1008376 <small>(partie blanche non certifiée RS2+)</small>	/	135,25	270,50

	Désignation	Taille mm	Pièces/pack	Kg/pack	Code RS2+	Code CITY S3	Prix €/unit	Prix €/pack	
BUS 	Mot "BUS"	Ht lettre 1500	1	7	1003831	1003832	100,84	100,84	
		Ht lettre 3000	1	19,1	1010766	1010767	172,57	172,57	
	Piéton sens de la marche	à gauche	1000 x 551	5	7,3	1000329	1000330	46,11	230,55
		à droite	1000 x 551	5	7,3	1000331	1000332	46,11	230,55
	Piéton marche à droite	2300 x 850	1	4,8	1000333	1000334	115,29	115,29	
	Sigle handicapé	300 x 250	10	2	1003823	1003824	11,76	117,60	
		600 x 500	4	2,5	1003821	1003822	22,59	90,36	
1200 x 1000		5	10,5	1003819	1003820	36,25	181,25		

Hors frais de port et pose sur demande.



Améliore la visibilité du marquage routier pour les systèmes d'aide à la conduite

LE MARQUAGE CONTRASTÉ POUR PLUS DE VISIBILITÉ

	Désignation	Taille mm	Pièces/pack	Kg/pack	Code RS2+ ¹	Prix €/unit	Prix €/pack
 Contour noir pour un meilleur contraste sur support clair 	Piéton contrasté à gauche (contour noir)	1045 x 597	5	9,3	1000370 ¹	99,28	496,40
	Homme à vélo contrasté (contour noir)	835 x 530	5	7,1	1000365 ¹	89,01	445,05
		1320 x 840	5	16	1000364 ¹	124,92	624,60
Chevron contrasté	1001 x 800	5	/	1008908	15,77	78,85	

¹ Partie blanche du symbole réalisée en BPT PREMARK™ RS2+ (rétroréfléchissant).

Hors frais de port et pose sur demande.

	Désignation	Taille mm	Pièces/pack	Kg/pack	Code	Prix €/unit	Prix €/pack
	Sigle handicapé blanc sur fond bleu	750 x 750 ²	2	7,5	1000371	77,78	155,56
		1000 x 1000 ³	1	12,4	1000372	121,02	121,02
		1400 x 1200 ⁴	1	10,4	1000373	190,01	190,01
		1500 x 1200 ⁵	1	11	1000374	200,10	200,10

Dimensions du logo blanc positif à l'intérieur du carré : ² 600 x 500 mm • ³ 800 x 654 mm • ⁴ 1200 x 1000 mm • ⁵ 1000 x 818 mm

Hors frais de port et pose sur demande.

Ce pictogramme vous indique nos produits disposant du EASY System.

BANDE PRÉFABRIQUÉE THERMOCOLLÉE

Pensez au primaire VIAXI ou au Thermo Primer (p.38)

BANDES ET SYMBOLES PRÉFABRIQUÉS THERMOCOLLÉS MARQUES HORS CHAUSSÉE – SIGNALISATION DE POLICE

Tous les signaux routiers réglementaires peuvent être créés. Ci-dessous, quelques exemples. Nous préciser si vous voulez expressément un contour blanc ou pas. Avec ou sans contour blanc, les dimensions resteront inchangées).

Désignation	Taille mm	Pièces/ pack	Kg/ pack	Code	Prix €/unit	Prix €/pack
Type A : Panneaux de danger	1000 x 1000	1	4,3	(*)	258,14	258,14
	2000 x 700	1	5,5	(*)	302,54	302,54
	2000 x 1000	1	7,2	(*)	359,89	359,89
	2500 x 1000	1	9,2	(*)	413,40	413,40
	4000 x 2000	1	27,0	(*)	528,09	528,09
Type AB : Signaux d'intersection et de priorité	500 x 500	2	3,0	(*)	211,41	422,82
	700 x 700	2	5,0	(*)	227,86	455,72
	800 x 800	2	7,0	(*)	236,47	472,94
	1000 x 1000	1	4,7	(*)	258,14	258,14
	2000 x 1000	1	10,3	(*)	359,89	359,89
Type B : Panneaux de prescription, interdiction, stationnement, obligation	Ø 400	2	2,0	(*)	118,66	237,32
	Ø 600	2	4,2	(*)	127,79	255,58
	Ø 700	2	5,4	(*)	136,90	273,80
	Ø 800	2	7,3	(*)	142,18	284,36
	Ø 1000	1	5,5	(*)	155,13	155,13
	Ø 2000	1	18,2	(*)	254,07	254,07
	3000 x 2000	1	30,0	(*)	466,79	466,79
4000 x 2000	1	36,0	(*)	517,66	517,66	

Hors frais de port et pose sur demande.

6 - EasySystem applicable sur références inférieures à 2500 x 2500 mm.

(*) - Chaque symbole pouvant être réalisé dans plusieurs dimensions, il est nécessaire de spécifier pour chaque produit en commande, le numéro de signalisation de police en précisant le contenu si nécessaire (ex : B14 " 30 "), ainsi que la dimension correspondante (ex : Ø 800).

Ce pictogramme vous indique nos produits disposant du EASY System.

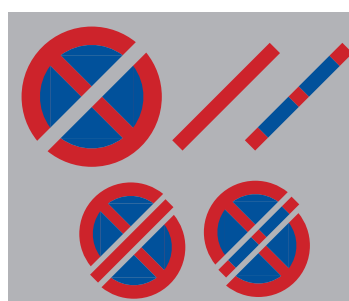

Mixte B6a1 ou B6d : 1 produit, 2 possibilités

Pour vous permettre de réaliser aussi facilement des B6a1 que des B6d, nous vous proposons le kit 2 en 1.

Désignation	Taille mm	Pièces/ pack	Kg/ pack	Packs/ palette	Code	Prix €/unit	Prix €/pack
Signalisation de police mixte B6a1/B6d	Ø 800	2	3,16	50	1010267	149,24	298,48
	Ø 1000	1	2,86	50	1010268	162,88	162,88

Hors frais de port et pose sur demande.



Désignation	Taille mm	Pièces/ pack	Kg/ pack	Code	Prix €/unit	Prix €/pack
Panneau B30	2000 x 1000	1	12,46	1007844	372,45	372,45

Hors frais de port et pose sur demande.

BANDE PRÉFABRIQUÉE THERMOCOLLÉE

Désignation	Taille mm	Pièces/pack	Kg/pack	Code	Prix €/unit	Prix €/pack
 Type C et CE : Panneaux d'indication, interdiction, stationnement, obligation	700 x 700	2	6,70	(*)	123,83	247,66
	1000 x 1000	1	6,70	(*)	169,53	169,53
	2000 x 1200	1	14	(*)	359,89	359,89
	2400 x 1200	1	16,50	(*)	410,70	410,70
 Signalisation de police B52	1000 x 1000	1	6,60	1010269	254,47	254,47
	2000 x 1000	1	12,20	1010270	354,61	354,61
	2000 x 2000	1	24,20	1010271	457,90	457,90
 Signalisation de police B53 « Fin de zone de rencontre »	1000 x 1000	1	6,50	1010272	267,21	267,21
	2000 x 1000	1	12,20	1010273	372,45	372,45
	2000 x 2000	1	24,40	1010274	480,84	480,84
 Signalisation de police C115 « Voie verte »	700 x 700	2	6,50	1010275	186,68	373,36
	1000 x 1000	1	12,20	1010276	224,54	224,54
 Signalisation de police C116 « Fin de voie verte »	700 x 700	2	6,50	1010277	208,02	416,04
	1000 x 1000	1	12,20	1010278	250,57	250,57
 Panneau de point de covoiturage (type CE003)	1000 x 1000	1	12,20	1010279	265,93	265,93

* - Chaque symbole pouvant être réalisé dans plusieurs dimensions, il est nécessaire de spécifier pour chaque produit en commande, le numéro de signalisation de police en précisant le contenu si nécessaire (ex : B14 "30"), ainsi que la dimension correspondante (ex : ø 800).

Ce pictogramme vous indique nos produits disposant du EASY System.

Hors frais de port et pose sur demande.

Pour plus de contraste, nos panneaux sont aussi disponibles avec un contour blanc (tarif +25%).



EASY
SYSTEM

EasySystem permet de rendre solidaires plusieurs morceaux de PREMARK™ ou de DecoMark™ grâce à une trame de colle compatible au dos du produit.

Les éléments ainsi pré-assemblés facilitent le positionnement d'un marquage composé de plusieurs formes et couleurs et permettent une mise en œuvre beaucoup plus rapide.

Ce pictogramme vous indique nos produits disposant du système "EASY"

"EasySystem" brevet déposé réf. EP 203274



NUANCIER (teintes non contractuelles)

9016	1023	2009	3020	5012
5017	6018	6024	7042	9017

Pour les 10 coloris numérotés ci-dessus (autres que le blanc certifié), le tarif est +20% par rapport au prix catalogue. Autres couleurs possibles sur demande. Nous consulter pour la tarification.

BANDE PRÉFABRIQUÉE THERMOCOLLÉE

MARQUAGE AU SOL POUR UNE PORTE OU UN PORTAIL MOTORISÉ

	Désignation	Taille mm	Pièces/pack	Kg/pack	Packs/palette	Code	Prix €/unit	Prix €/pack
	Lignes de sécurité jaune/Noir	1000 x 250	10	16,60	50	1000388	20,32	203,20
		1000 x 500	5	15	50	1000389	39,66	198,30

Hors frais de port et pose sur demande.

L'article présent dans le code de la construction et de l'habitation impose la présence d'un marquage au sol sur l'aire de débattement.

Le marquage au sol de cette aire de débattement est matérialisé par des bandes obliques (45°) alternées de couleur jaune et noire, le jaune devant représenter une proportion d'au moins 50% par rapport au noir.

L'aire de débattement d'une porte est la surface sur laquelle la porte s'ouvre jusqu'à une hauteur de 2,5m au-dessus du sol, à laquelle il faut ajouter 20 cm dans toutes les directions.

Exemples :

1. Une porte sectionnelle par exemple de 2 m de hauteur représente une fois relevée (à plat) une aire de débattement de 2 m + 20 cm : 2,20 m de longueur.

2. Un portail à ouverture battante : l'aire est égale à la surface couverte par l'ouverture au sol + 20 cm dans toutes les directions.

3. Pour un portail coulissant, étant donné l'absence de débattement, il faut donc prévoir un marquage au sol de 20 cm de chaque côté du portail soit avec le rail une largeur minimum de 50 cm.

Sources :

- Arrêté du 9 août 2006 relatif à l'application de l'article R. 125-3-1 du code de la construction et de l'habitation.
- Articles R125-3-1 à R125-5 du code de la construction et de l'habitation.

Marquage jaune rétro réfléchissant PREMARK™ ZZB-R Certifié - P5Q1R3S1 - 2RH1770S1

	Désignation	Taille mm	pièces/pack	kg/pack	Code ZZB-R	Prix €/unit	Prix €/pack
	Positif "LIVRAISONS"	Ht : 400	1	3,4	1000335	158,44	158,44
	Négatif vertical "LIVRAISONS"	5000 x 350	1	8,1	1000336	199,68	199,68
	DUO LIVRAISONS positif/négatif	positif 5000x350	1	11,6	1000337	268,28	268,28
		négatif 5000 x 350	1				
	Ligne jaune	1000 x 100	30	17,4	1000338	5,52	165,60
1000 x 120		25	18,5	1005870	6,63	165,75	

Hors frais de port et pose sur demande.

PREMARK™ Nocta



Produit de masquage

PREMARK™ Nocta est une bande thermocollée préformée avec une charge antidérapante, conçue pour masquer les anciens marquages routiers sans les retirer. Elle assure un recouvrement rapide et sécurisé des lignes ou symboles obsolètes.

PREMARK™ Nocta dispose d'une attestation officielle délivrée par l'Ascquer (certification des équipements routiers), sur la base de tests réalisés par le CEREMA (dossier n° M195A23).

	Désignation	Taille mm	Pièces/pack	Kg/pack	Code	Prix €/unité	Prix €/pack
	Lignes de masquage noires	1000 x 150	20	16,2	1018963	7,70	154,00
		1000 x 600	5	13,7	1018943	29,48	147,40
		500 x 300	10	8,5	1018965	7,98	79,80
		500 x 500	10	13,3	1018964	12,26	122,60

Hors frais de port et pose sur demande.

La sécurisation aux abords de l'école

L'importance du marquage au sol

Selon une étude de l'ONISR*, les enfants de moins de 15 ans constituent la deuxième catégorie de piétons la plus affectée par les accidents en agglomération, après les personnes de plus de 75 ans. Face à ce facteur déterminant pour la sécurité des plus jeunes, le marquage au sol est un outil visuel efficace pour sensibiliser les conducteurs aux zones scolaires et à la nécessité de ralentir et de faire preuve de prudence. Les enfants piétons représentent 1 accident sur 2 lors du trajet domicile-école. Les zones piétonnes sont des zones sensibles et bien les marquer rappelle aux conducteurs l'importance de respecter les règles de circulation et de céder le passage aux piétons, notamment aux enfants.



CRÉER DES ENVIRONNEMENTS SCOLAIRES SÛRS ET ACCUEILLANTS POUR LES ENFANTS

Mettre en place un système de signalisation coloré sur les zones de rencontre aux abords des écoles est une solution pour aider les enfants à repérer facilement les trajets les plus sûrs vers l'école, tout en renforçant les mesures de sécurité au long de ces parcours.

Ce dispositif vise à accroître la sécurité et à rassurer les parents, tout en rendant le trajet plus agréable grâce à l'ajout d'éléments décoratifs et ludiques.

Le marquage créatif sur les routes est également une stratégie efficace pour encourager les conducteurs à ralentir dans ces zones scolaires et faire preuve de prudence.

En parallèle, il encourage les déplacements actifs, comme le vélo et la marche, pour promouvoir un mode de vie sain et durable.



UN ENJEU CRUCIAL

La France comptabilise environ 44000 écoles dont 80% en milieu urbain. Plus de 10 millions d'enfants de moins de 16 ans sont scolarisés et chaque jour, des milliers d'enfants se rendent à l'école à pied, à vélo ou en bus, et leur sécurité sur le chemin de l'école doit être une priorité absolue pour les autorités locales, les écoles et les communautés. Les risques liés à la circulation routière aux alentours des écoles sont nombreux : vitesse excessive, distraction au volant, non-respect des règles de circulation, manque d'infrastructures sécurisées pour les piétons et les cyclistes.

Brochure aménagement scolaire :

Tout ce dont vous avez besoin pour répondre à vos exigences en matière de sécurisation d'école, d'aménagement et d'aires de jeux au sol.



*Observatoire National Interministériel de la Sécurité Routière.

Marquage créatif

aux abords des écoles

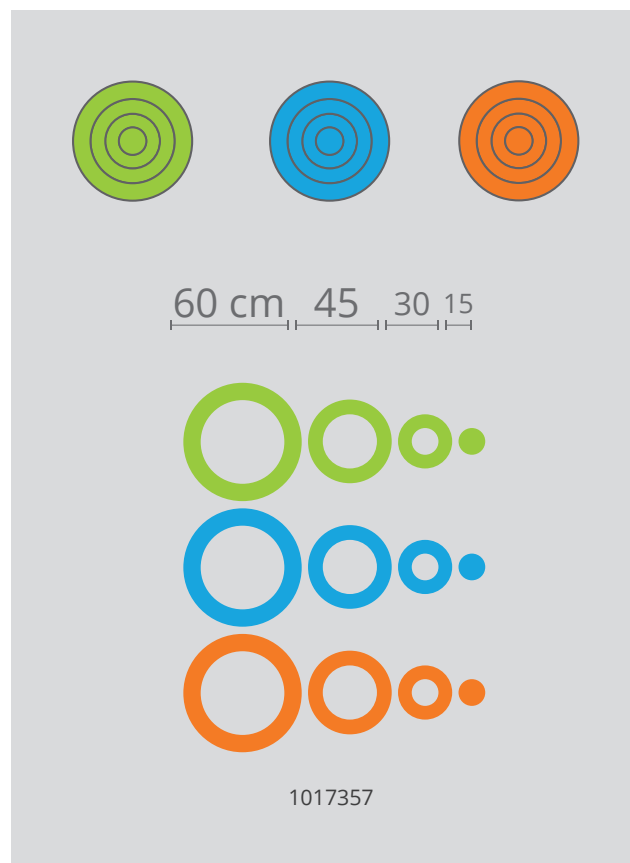

Désignation	Code article	Prix €/pack
Circlemarks (3 couleurs, 12 cercles)	1017357	448,20
Safarimarks	1017358	2700,73

Hors frais de port et pose sur demande.



Exemple d'application.



AIRES DE JEUX



Jouez sans limite

La seule limite est votre imagination

Les surfaces sombres et fades ne sont pas particulièrement attirantes pour les enfants. Alors pourquoi ne pas égayer ces espaces avec des motifs colorés et créatifs pour faire de l'aire de jeux un endroit spécial ?

PAS FORCÉMENT BESOIN DE CRAIES - JOUEZ TOUT SIMPLEMENT

Il n'est pas nécessaire d'utiliser des craies pour dessiner constamment des jeux dans la cour de récréation. Avec notre matériau thermocollé préfabriqué, vous avez à disposition des jeux qui encouragent les enfants à être actifs tout en s'amusant. En imaginant des surfaces créatives et durables sur mesure, nous pensons que DecoMark est une très bonne option lorsque les cours de récréation des écoles ou les aires de jeux municipales ont besoin d'être rafraîchies.

COMMENT APPLIQUER DECOMARK™ ?

L'application est rapide et facile : une seule personne, un balai et un chalumeau ! Il suffit de balayer le support, de positionner le matériau et d'utiliser un chalumeau pour l'appliquer. C'est aussi simple que cela !

En d'autres termes, le choix de notre solution thermocollée décorative ne nécessite pas d'investissements importants ou

APPRENDRE EN JOUANT ET EN BOUGEANT, EN SÉCURITÉ

DecoMark c'est l'accès à des jeux interactifs en étant actif. Les couleurs inaltérables du matériau résistent et ce, quelles que soient les sollicitations (météo / intensité d'utilisation). C'est une base solide pour être actif, avec des jeux éducatifs et en toute sécurité. La surface antidérapante de DecoMark minimise les risques de chutes et permet aux enfants de jouer de façon sûre.

Que ce soit pour encourager le calcul ou la lecture, ou tout simplement pour jouer, les jeux DecoMark offrent la solution appropriée. Les motifs peuvent être fournis sous forme d'un "kit" d'éléments préfabriqués, facile à poser, ou tout simplement sous forme de feuilles, de lignes ou de rouleaux pour une application sur mesure.

d'outillage lourd. Bien qu'un équipement spécialisé ne soit pas obligatoire, vous pouvez optimiser les performances des jeux DecoMark™ en les appliquant avec le chalumeau aérogaz Jetpack.

Pour optimiser l'anti-glissance, un saupoudrage GEM 500 est fortement recommandé.

NOUVEAU



N'hésitez pas à nous solliciter pour un accompagnement technique à l'application.



DecoMark™ Easy System

EASY SYSTEM

Certains symboles et marquages DecoMark sont réalisés avec le système Easy. Celui-ci permet de rendre solidaires plusieurs morceaux de DecoMark grâce à une trame de colle compatible au dos du produit. Les éléments ainsi préassemblés facilitent le positionnement d'un marquage composé de plusieurs formes et couleurs et permettent une mise en œuvre beaucoup plus rapide.

Vous trouverez tout au long de notre catalogue, ce pictogramme vous indiquant nos produits disposant du système "EASY"

COULEUR ET HAUTE RÉSISTANCE AUX UV

DecoMark est disponible dans 26 couleurs différentes*, ce qui vous offre un éventail de possibilités pour créer des motifs décoratifs et inspirants. En outre, la composition du matériau thermocollant lui confère une résistance élevée aux UV, de sorte que les couleurs restent éclatantes longtemps.

* Teintes non contractuelles. Les coloris réels du produit DecoMark™ une fois appliqués peuvent légèrement différer des codes présentés dans le nuancier.

9016	7047	7042	7043	2003	2009	3020
6019	6018	6024	5018	3015	4003	4006
5012	5015	5017	8023	8012	9017	Jaune Primrose
BS 353	1023	1011	3013	1014		

FLEXIBLE ET DURABLE

Même les détails et les formes courbes sont possibles avec DecoMark™. C'est une solution durable, vous pouvez ainsi profiter pendant des années de vos créations.

RESPECT DE L'ENVIRONNEMENT

DecoMark n'émet aucune substance nocive pour l'environnement, que ce soit pendant ou après l'application ou en cas d'effaçage. Les pigments utilisés dans le matériau ne contiennent ni plomb ni autres métaux lourds. Ainsi, nous n'avons jamais eu connaissance d'éventuelles réactions cutanées ou allergiques.

CONCEPTION SUR MESURE DE VOTRE DECOMARK™

Appliquez votre signalétique ou marquage selon vos envies

Pour répondre à toute demande spécifique, DecoMark dispose d'un service dédié pour réaliser toutes vos envies ! À partir de votre fichier image, des dimensions et des

couleurs souhaitées, nous concevons vos marquages au sol à votre image !

Vous avez également la possibilité de changer les couleurs de nos produits sans frais supplémentaires.

Pour une personnalisation, une identification forte en marquage au sol, DecoMark vous permet de réaliser une grande diversité de marquages durables.



SOLUTIONS ADHÉSIVES POUR AIRES DE JEUX

Des aires faciles et rapides à poser

Issue des produits routiers, notre gamme de jeux adhésifs est très résistante et surtout très facile d'application. Pré-billée lors de sa fabrication, ses charges antidérapantes assurent un haut niveau d'antidérapance tout au long de sa durée de vie.

- ✓ Extrêmement facile à poser (pas besoin de chalumeau).
- ✓ Forte durabilité.
- ✓ Applicable sur enrobé, asphalte, béton, carrelage, pierre... (voir fiche technique).
- ✓ Teinté dans la masse (couleur permanente).



AIRES DE JEU

Stimulez l'éveil et l'apprentissage des jeunes enfants à travers l'amusement



Pensez au primaire VIAXI
ou au Thermo Primer (p.38)

Marelles

Retrouvez les étapes d'application de nos aires de jeux p.20

Animaux

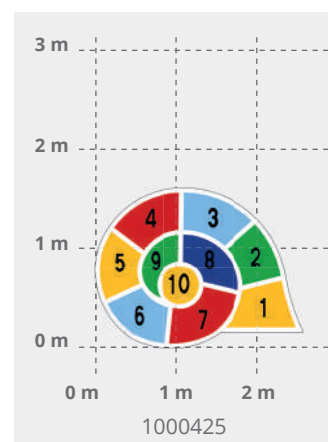
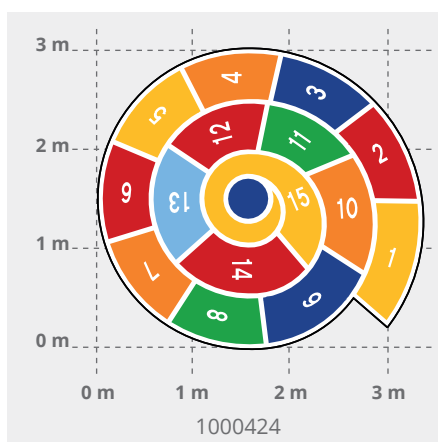
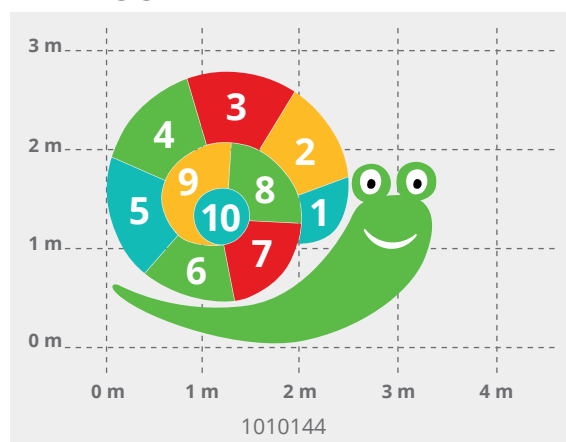

Désignation	Taille (mm)	Version thermocollée		Version adhésive	
		Code article	Prix €/pack	Code article	Prix €/pack
Petite marelle 9 cases	2400x600	1000413	425,90	1001837	532,38
Grande marelle 9 cases	4000x1000	1000414	507,03	1001838	633,78
Grande marelle 8 cases	4000x1000	1000415	493,21	1001839	616,52
Marelle triple 9 cases	3613x3129	1000416	762,80	-	-
Marelle fusée 10 cases	3500x2000	1000417	677,99	-	-
Marelle soleil 8 cases	4000x1125	1010143	542,54	1010204	678,18
Marelle tournesol 10 cases <small>NOUVEAU</small>	3850x1400	1038010	549,30	-	-
Marelle poisson 9 cases	2700x2136	1001829	881,62	-	-
Marelle fleur abeille 8 cases <small>NOUVEAU</small>	3500x1000	1017612	970,88	-	-
Marelle nonos 10 cases	4502x1218	1000421	759,87	-	-
Marelle dino 10 cases	3100x1200	1000422	705,29	-	-
Grande marelle château 8 cases	5143x2700	1001845	1789,68	-	-
Escargot 10 cases	3400x2800	1010144	882,07	1010205	1102,58
Spirale 15 cases	3249x3000	1000424	1063,36	1010206	1329,20
Coquille 10 cases	1715x2230	1000425	639,52	1010207	799,40

Hors frais de port et pose sur demande.



AIRES DE JEU

Animaux

Positionnement libre

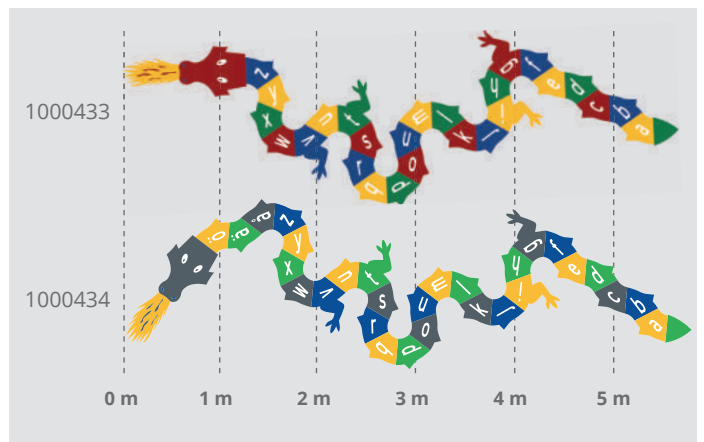
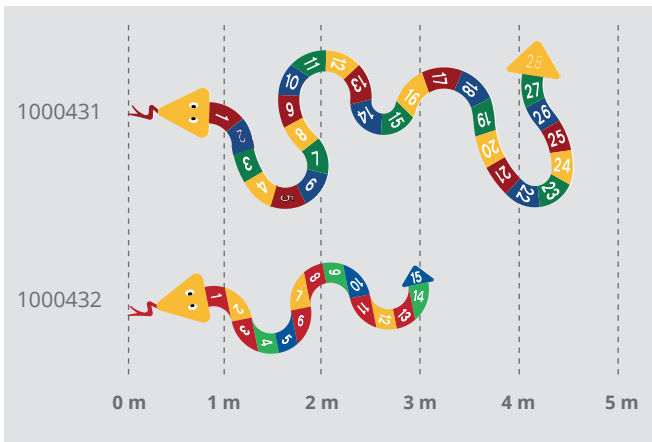
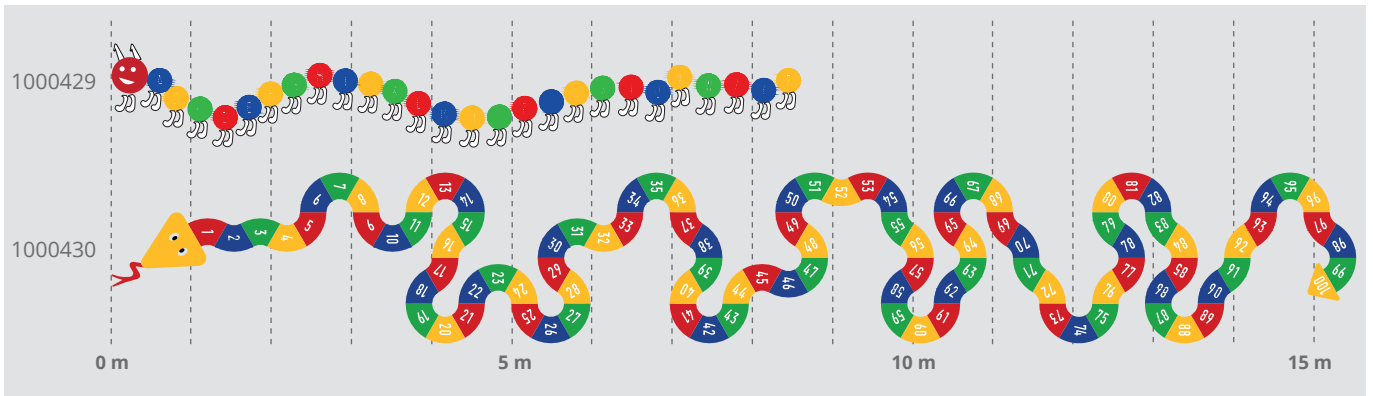
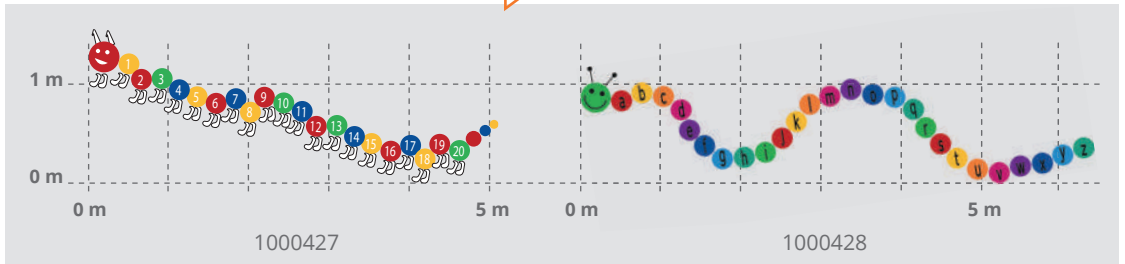
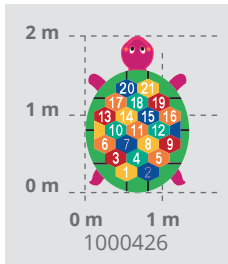

Désignation	Taille (mm)	Code article	Prix €/pack
Marelle tortue 21 cases	2000x1329	1000426	694,86
Chenille 20 cases	1742x5100*	1000427	647,29
Chenille alphabet minuscules	2290x6484*	1000428	809,21
Chenille grand alphabet	8620x1450*	1000429	800,73
Serpent 100 cases	15713x2155	1000430	3140,23
Serpent 28 cases	4500x1869	1000431	860,82
Serpent 15 cases	3010x1017	1000432	464,23
Dragon alphabet minuscules	5635x1730	1000433	816,68
Dragon alphabet minuscules 2	5789x1730	1000434	816,68

* Placement libre des pièces - dimension à titre indicatif

Hors frais de port et pose sur demande.

Pensez au primaire VIAXI
ou au Thermo Primer (p.38)

Animaux

Retrouvez les étapes d'application de nos aires de jeux p.20

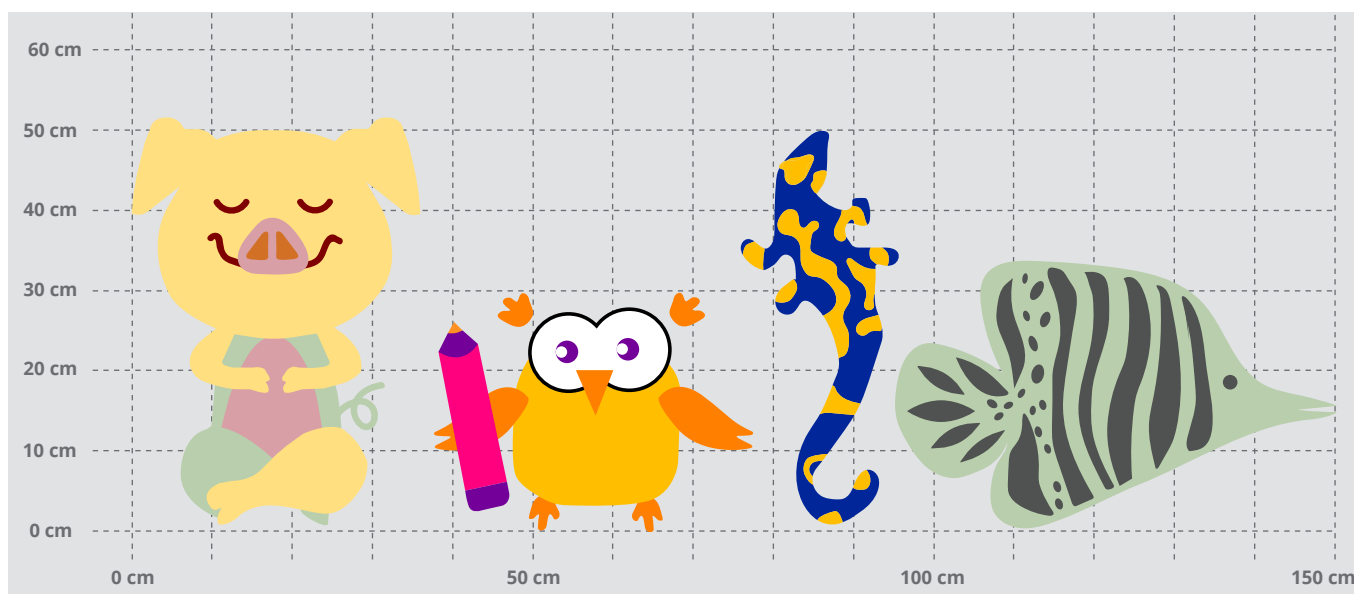

Désignation	Taille (mm)	Code article	Prix €/pack
Cochon	513x360	1018846	620,62
Hibou	400x400	1018845	530,16
Salamandre	500x200	1019062	403,10
Poisson	335x550	1018844	594,84

Hors frais de port et pose sur demande.

Jeux 3D

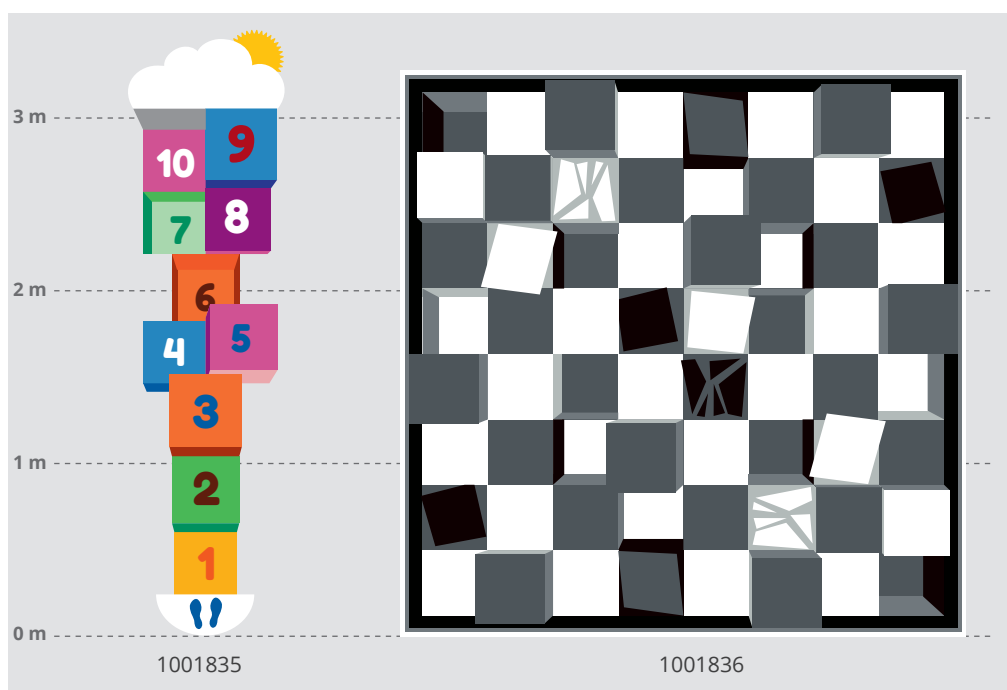

Les cours de récréation ont la particularité d'être réalisées avec un enrobé ancien souvent pauvre en liant. Pour optimiser la tenue, nous vous conseillons l'application d'un primaire au préalable. Plus d'infos sur les primaires pour les produits thermocollés page 38.



Désignation	Taille (mm)	Code article	Prix €/pack
Marelle 3D	3400x880	1001835	749,83
Jeu d'échecs 3D	3200x3200	1001836	1273,15

Hors frais de port et pose sur demande.

Echiquiers et damiers

Pensez au primaire VIAXI
ou au Thermo Primer (p.38)

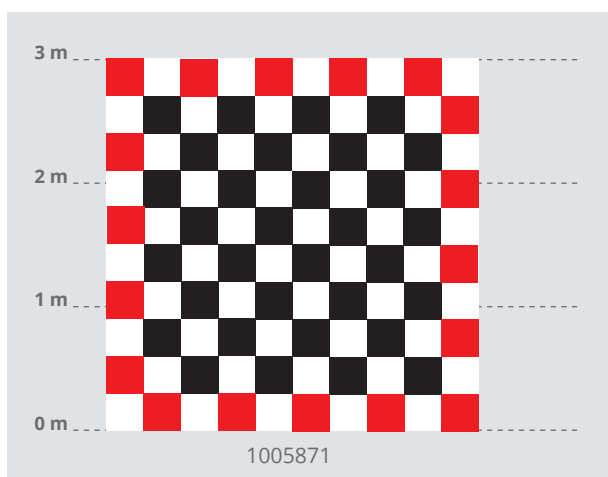
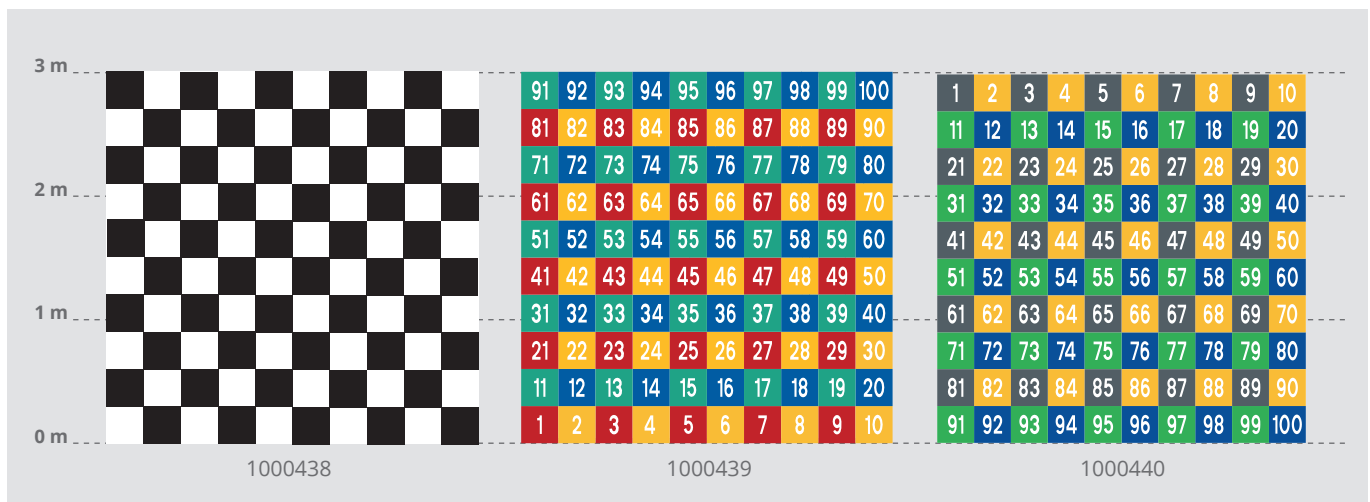
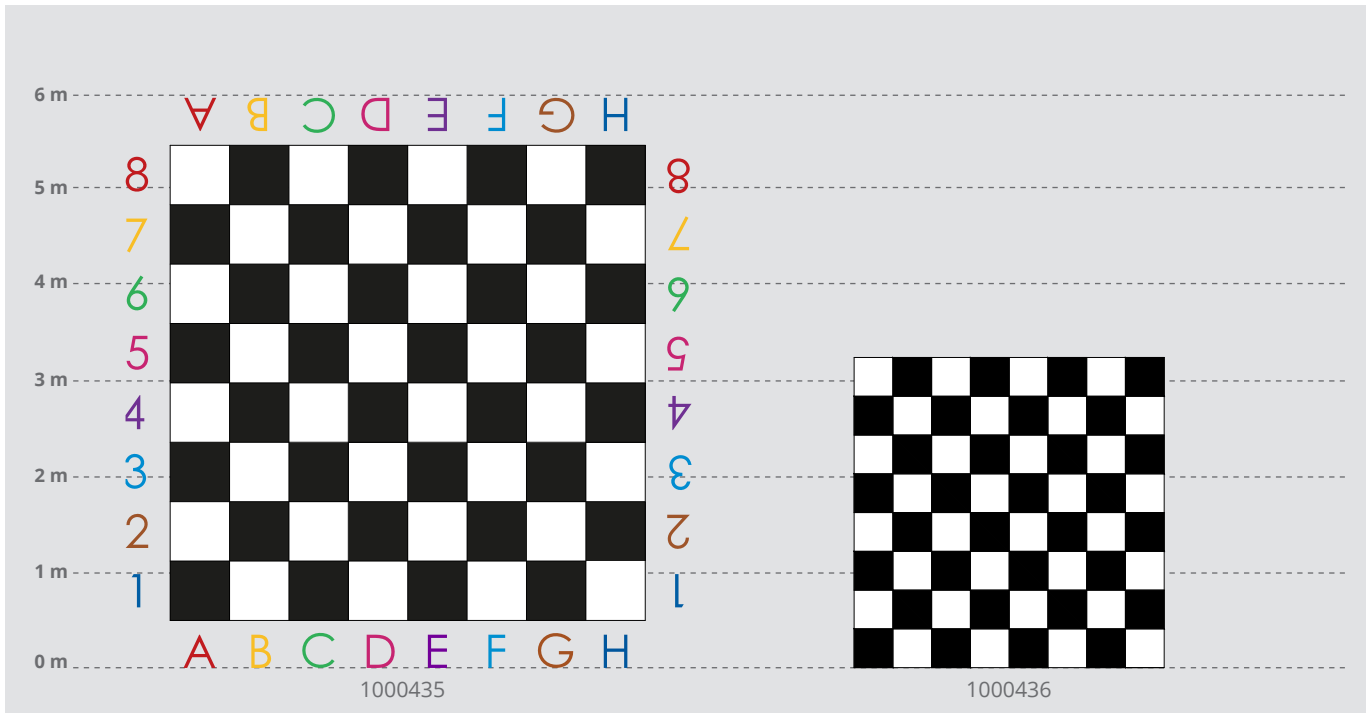

Pensez au primaire VIAXI
ou au Thermo Primer (p.38)

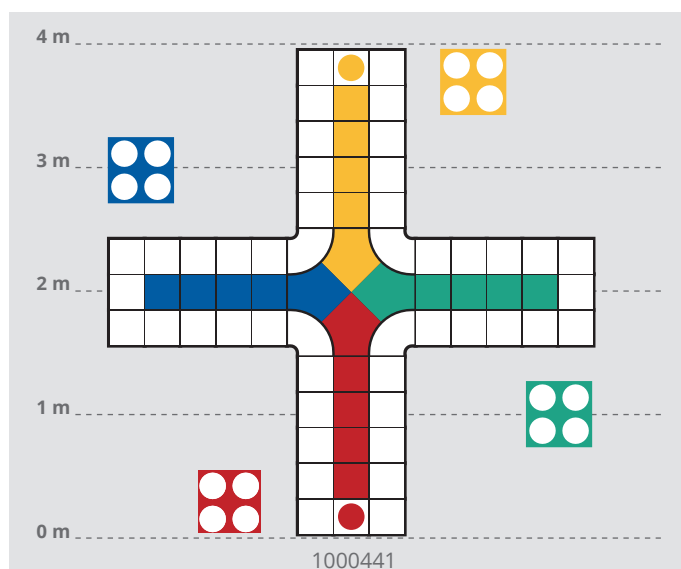

Les cours de récréation ont la particularité d'être réalisées avec un enrobé ancien souvent pauvre en liant. Pour optimiser la tenue, nous vous conseillons l'application d'un primaire au préalable. Plus d'infos sur les primaires pour les produits thermocollés page 38.

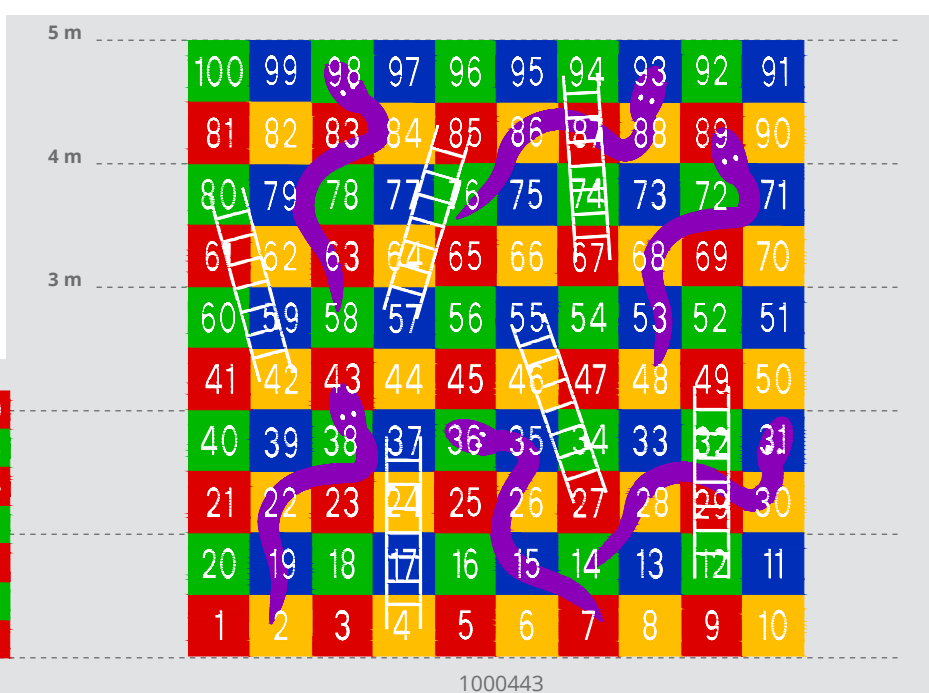
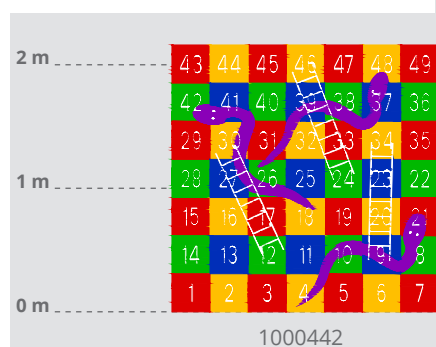

Désignation	Taille (mm)	Version thermocollée		Version adhésive	
		Code article	Prix €/pack	Code article	Prix €/pack
Echiquier chiffres & lettres	6000x6000	1000435	2322,99	-	-
Echiquier 64 cases noir	3200x3200	1000436	890,77	1010208	1113,46
Damier 100 cases noir	3000x3000	1000438	947,19	1010209	1183,99
Table des nombres 100 cases	3000x3000	1000439	1509,24	-	-
Damier 1-100	3000x3000	1000440	1509,24	-	-
Echiquier/damier 100 cases noir - rouge	3000x3000	1005871	973,92	1010210	1217,40
Jeu des petits chevaux	3970x3970	1000441	840,45	1010211	1050,56
Serpents & échelles 49 cases	2100x2100	1000442	957,17	-	-
Serpents & échelles 100 cases	5000x5000	1000443	2278,46	-	-

Hors frais de port et pose sur demande.

AIRES DE JEU

Jeux de cibles

Retrouvez les étapes d'application de nos aires de jeux p.20

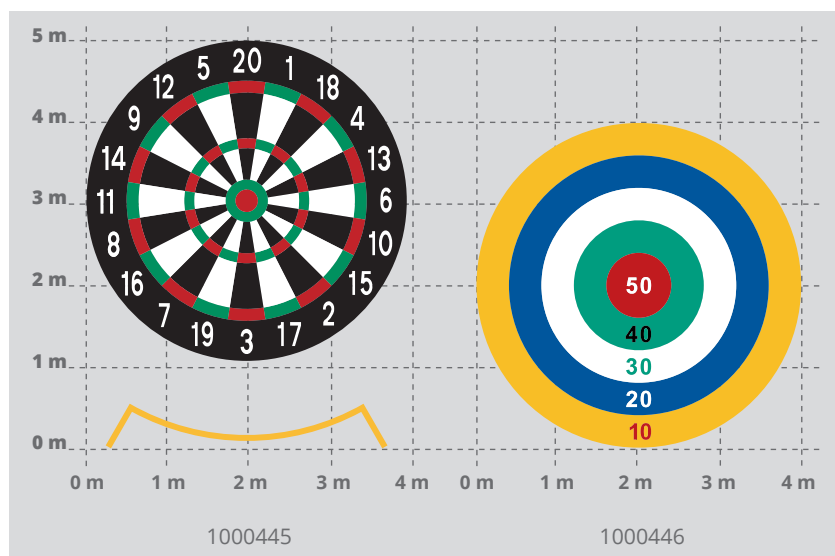
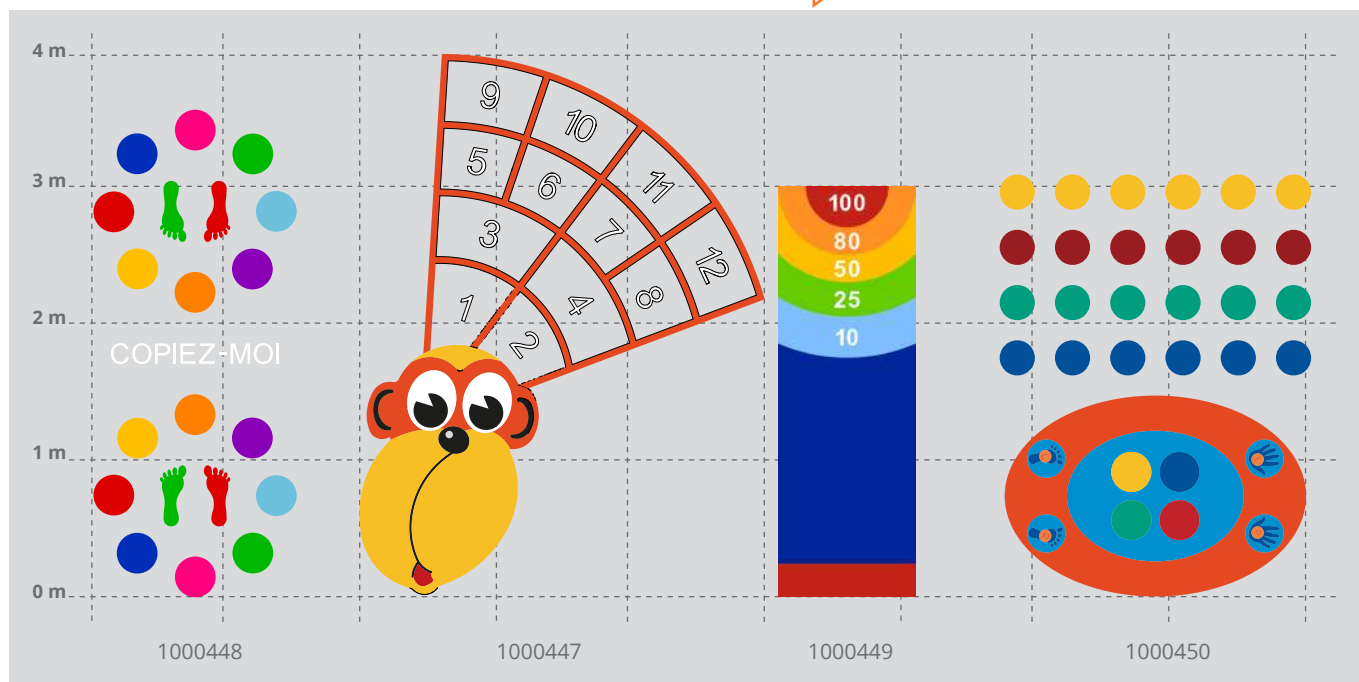

Désignation	Taille (mm)	Version thermocollée		Version adhésive	
		Code article	Prix €/pack	Code article	Prix €/pack
Copiez-moi	3600x1500	1000448	570,96	-	-
Cible avec singe	4000x3000	1000447	615,73	-	-
Jeu du palet	3000x1000	1000449	704,81	-	-
Twister	2100x1500	1000450	769,67	-	-
Jeu de fléchettes	4000x4000	1000445	1075,58	-	-
Cible	4000x4000	1000446	1162,89	1010212	1453,62

Hors frais de port et pose sur demande.

Horloges

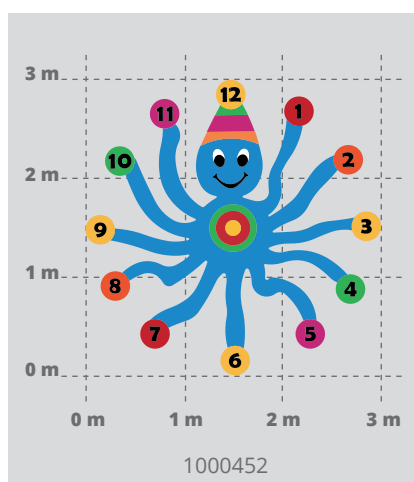
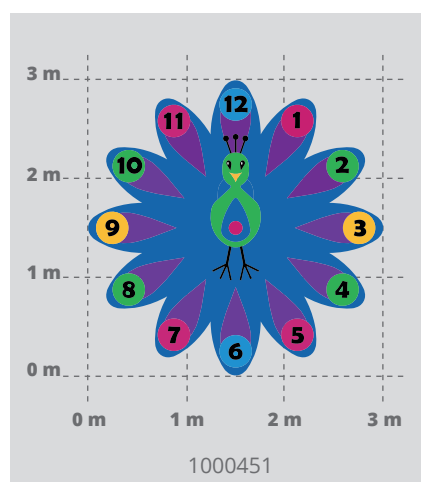

Pensez au primaire VIAXI
ou au Thermo Primer (p.38)

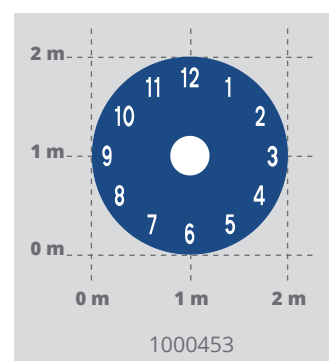

Jeux de pas

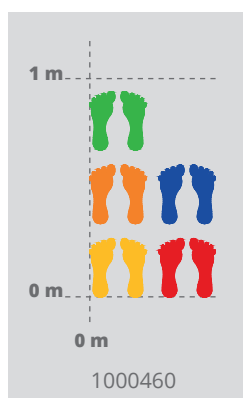
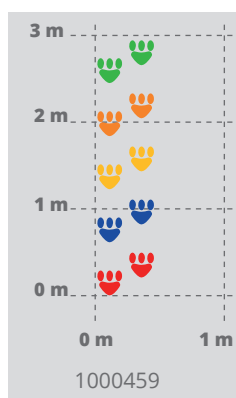
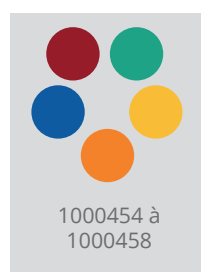

Désignation	Taille (mm)	Code article	Version thermocollée		Version adhésive	
			Prix €/pack	Code article	Prix €/pack	
Horloge paon	3000x3000	1000451	1007,57	-	-	
Horloge pieuvre	3000x3000	1000452	986,58	-	-	
Horloge	2000x2000	1000453	600,89	-	-	
20 pastilles Ø 100 (4●/4●/4●/4●/4●)	Ø 100	1000454	409,84	-	-	
10 pastilles Ø 200 (2●/2●/2●/2●/2●)	Ø 200	1000455	235,52	1001841	268,90	
10 pastilles Ø 300 (2●/2●/2●/2●/2●)	Ø 300	1000456	261,43	1001842	298,40	
10 pastilles Ø 400 (2●/2●/2●/2●/2●)	Ø 400	1000457	297,43	1001843	339,50	
5 pastilles Ø 500 (1●/1●/1●/1●/1●)	Ø 500	1000458	193,70	1001844	221,10	
Empreintes d'ours (2●/2●/2●/2●/2●)	300x300	1000459	213,49	-	-	
Traces de pas (2●/2●/2●/2●/2●)	319x138	1000460	153,51	-	-	

Accessoires

Accessoire	Taille	Code	Prix €/pack
A Dé en mousse	15 cm	1001666	29,79
B 32 pièces échecs géantes plastiques. Jeu complet.	Hauteur 20 à 30 cm Ø 11 cm	1001685	521,47
C 24 pions géants PVC pour jeu de dames	Hauteur 9 cm Diamètre 25 cm	1001686	696,50
D 4 pions géants en mousse pour petits chevaux	Hauteur 40 cm Diamètre 20 cm	1001687	439,96

Hors frais de port et pose sur demande.



AIRES DE JEU

Petits personnages

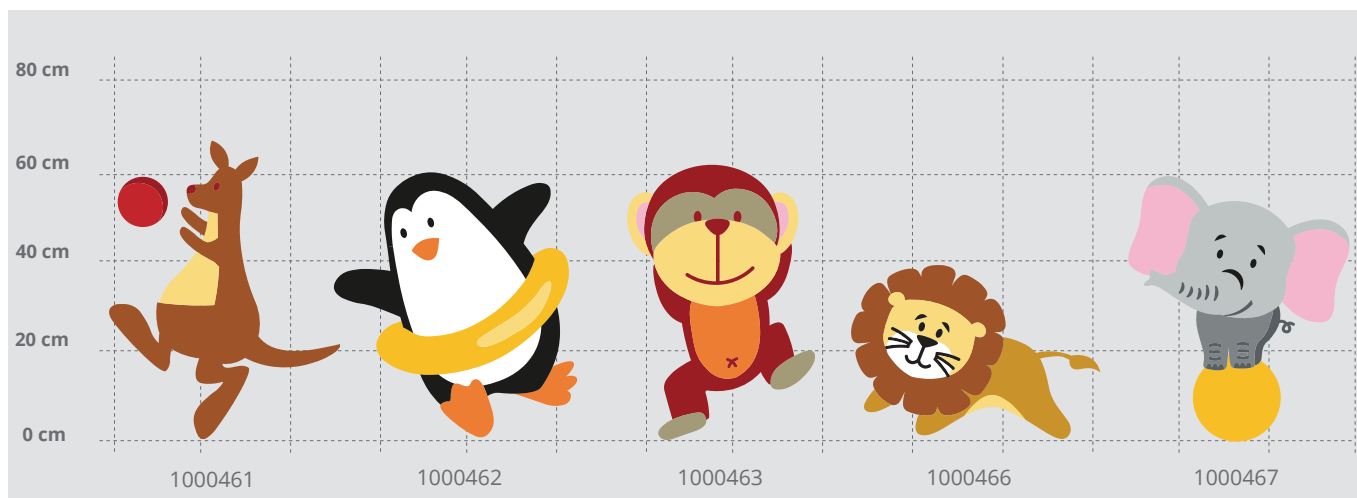

Positionnement libre

Retrouvez les étapes d'application de nos aires de jeux p.20

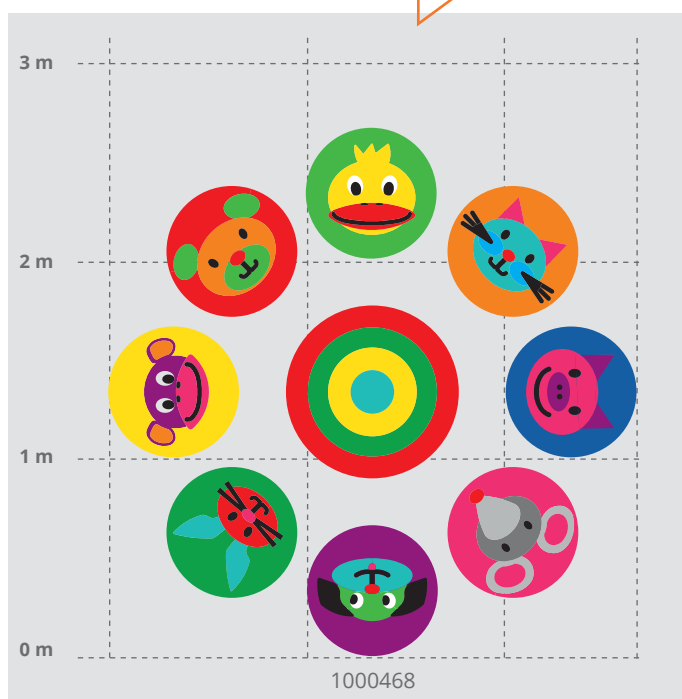

Désignation	Taille (mm)	Code article	Prix €/pack
Kangourou	682x532	1000461	144,06
Pingouin	563x516	1000462	144,06
Singe	612x417	1000463	144,06
Lion	384x551	1000466	144,06
Elephant	603x502	1000467	144,06
Ronde des animaux	2930x2930*	1000468	829,83

* Placement libre des pièces - dimension à titre indicatif
Hors frais de port et pose sur demande.

Jetpack™ 600

Economisez jusqu'à 20% de gaz

Lance thermique aérogaz à allumage automatique par piezo.
Voir p.38.

Destiné à l'application des produits Decomark™



Alphabets

Positionnement libre

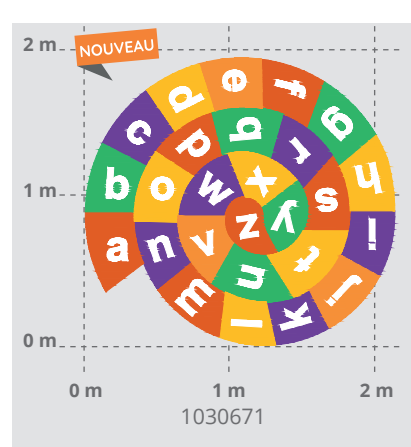
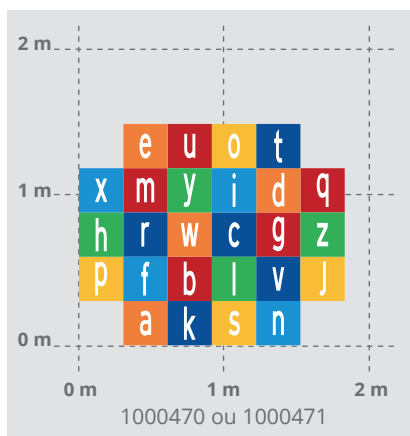
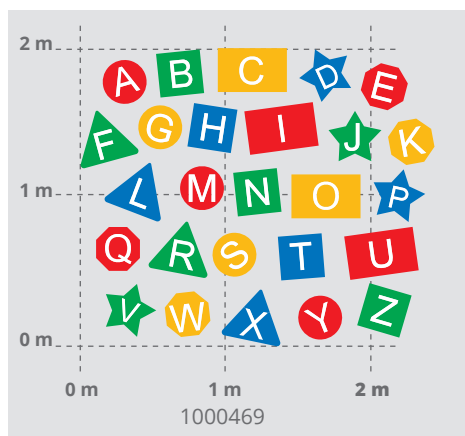

Géographie

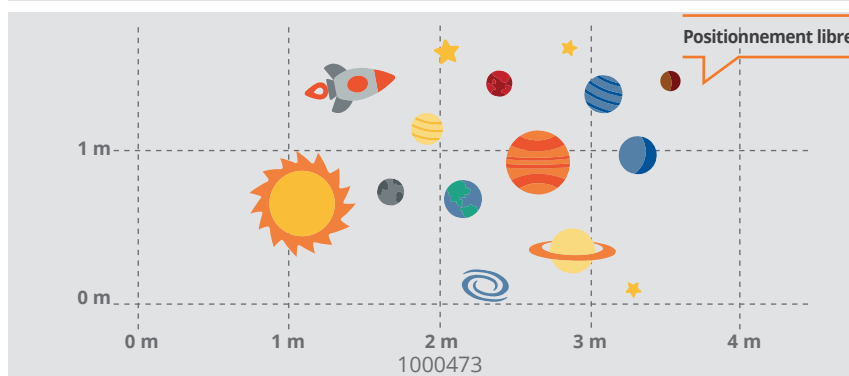
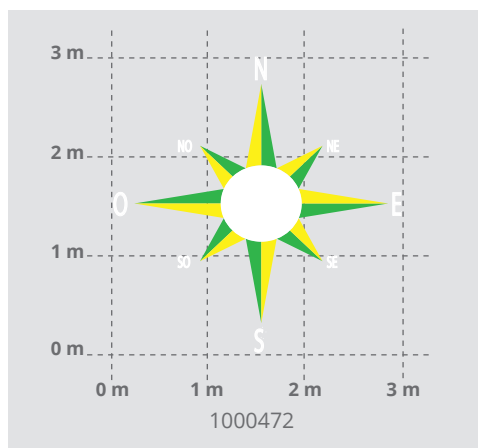
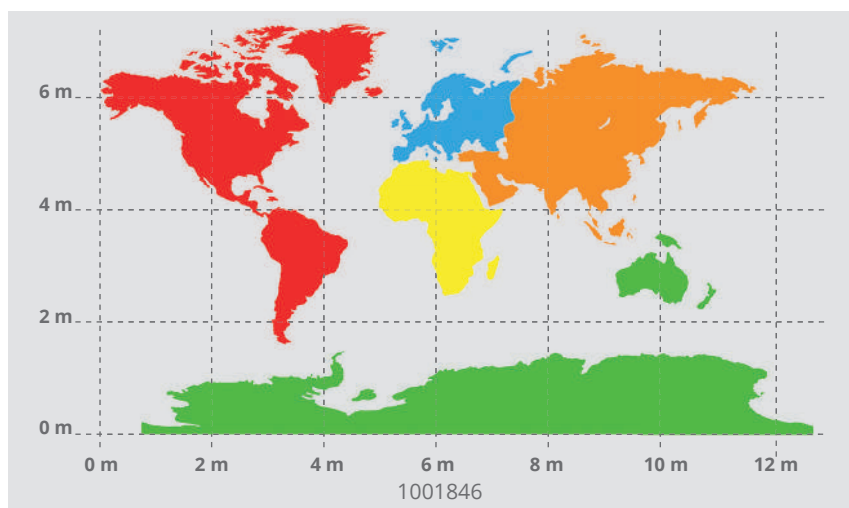
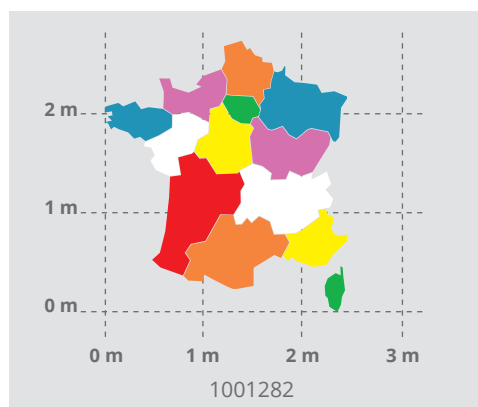

Désignation	Taille (mm)	Code article	Prix €/pack
Alphabet formes géométriques	La pièce : 400x400	1000469	942,62
Alphabet minuscule 1	1500x1800	1000470	690,74
Alphabet minuscule 2	2000x2400	1000471	840,45
Spirale alphabet NOUVEAU	2090x1940	1030671	825,79
Carte de France	2500x2650	1001282	1435,40
Carte du monde	12574x7234	1001846	5479,47
Rose des vents	3000x3000	1000472	613,29
Système solaire	Taille du soleil : 733x732	1000473	1535,13

Hors frais de port et pose sur demande.

AIRES DE JEU

Labyrinthes

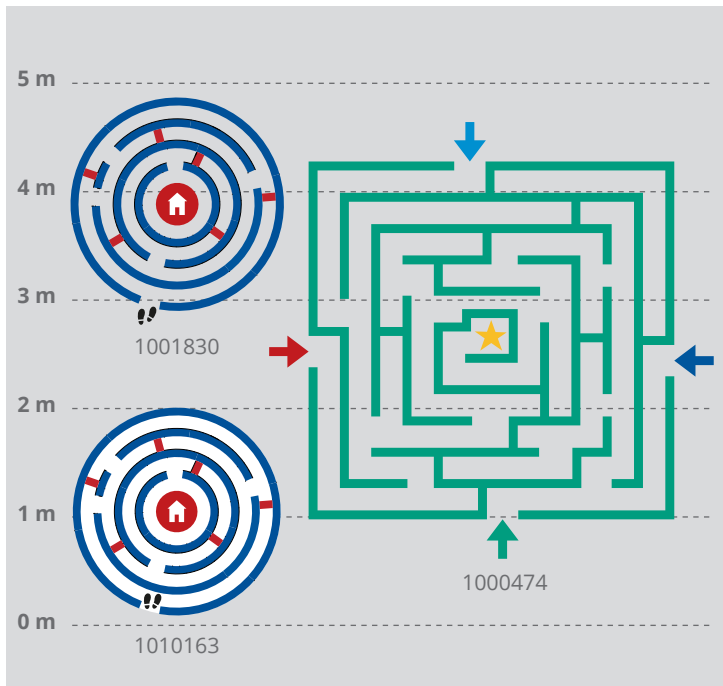

Mathématiques

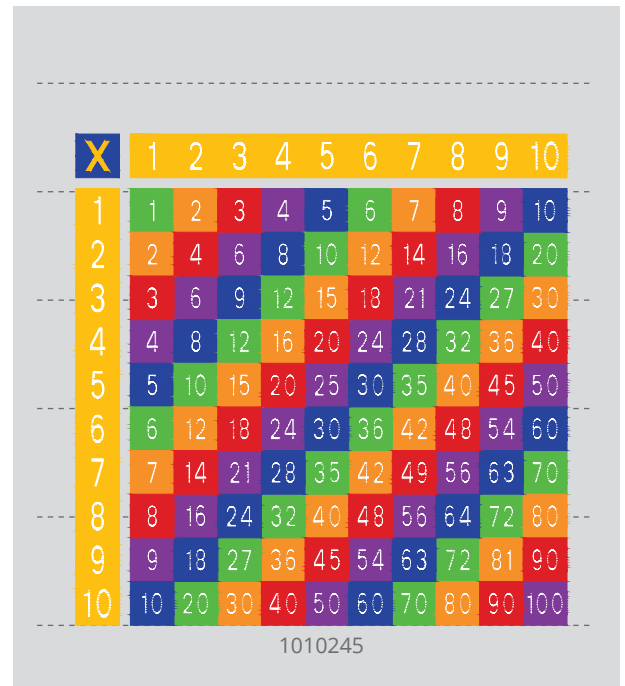

Terrain multisports

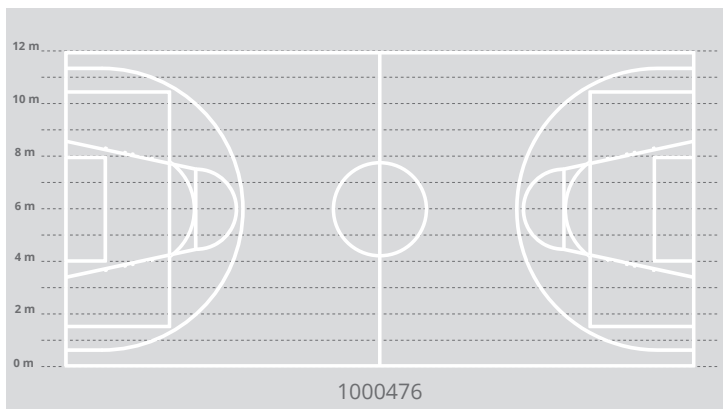

Désignation	Taille (mm)	Code article	Prix €/pack
Labyrinthe rond	Ø2000	1001830	412,83
Labyrinthe rond fond blanc	Ø2000	1010163	701,83
Labyrinthe carré	4000 x 4088	1000474	727,69
Table de multiplications	4500 x 4500	1010245	4448,04
Terrain multisports	24000 x 12000	1000476	1739,96

Hors frais de port et pose sur demande.

Circuits routiers

Si nous commençons à faire du vélo lorsque nous sommes enfants, nous créons une habitude qui nous bénéficiera tout au long de notre vie. Les aires de jeux pour vélos peuvent aider tout utilisateur de la route inexpérimenté à débiter de manière sécurisée, amusante et engageante dans la pratique du vélo.

Bien que principalement destinées aux enfants, les aires de jeux pour vélos peuvent accueillir toute personne se sentant peu sûre de rouler sur la route sans formation adéquate. En utilisant des versions réduites des infrastructures existantes pour les piétons et les cyclistes, les utilisateurs peuvent se familiariser avec des situations réelles en toute sécurité, avant d'affronter la circulation.



Positionnement libre

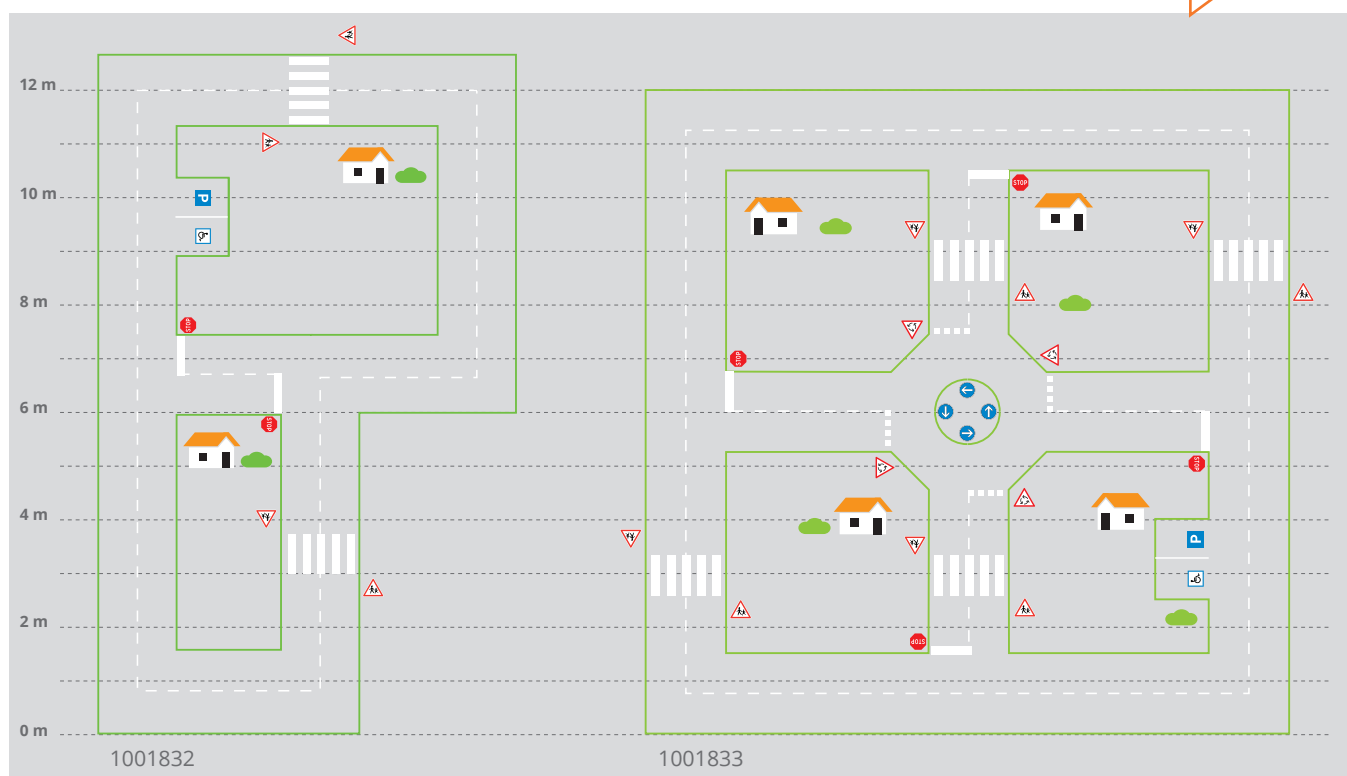

Les cours de récréation ont la particularité d'être réalisées avec un enrobé ancien souvent pauvre en liant. Pour optimiser la tenue, nous vous conseillons l'application d'un primaire au préalable. Plus d'infos sur les primaires pour les produits thermocollés page 38.

Pensez au primaire VIAXI ou au Thermo Primer (p.38)

Désignation	Taille (mm)	Code article	Prix €/pack
Moyen circuit routier	13000x8000	1001832	3367,32
Large circuit routier	12000x12000	1001833	7939,86

Hors frais de port et pose sur demande.

AIRES DE JEUX

Créez votre propre circuit d'apprentissage

pour offrir un espace sécurisé pour l'enseignement théorique de la sécurité routière

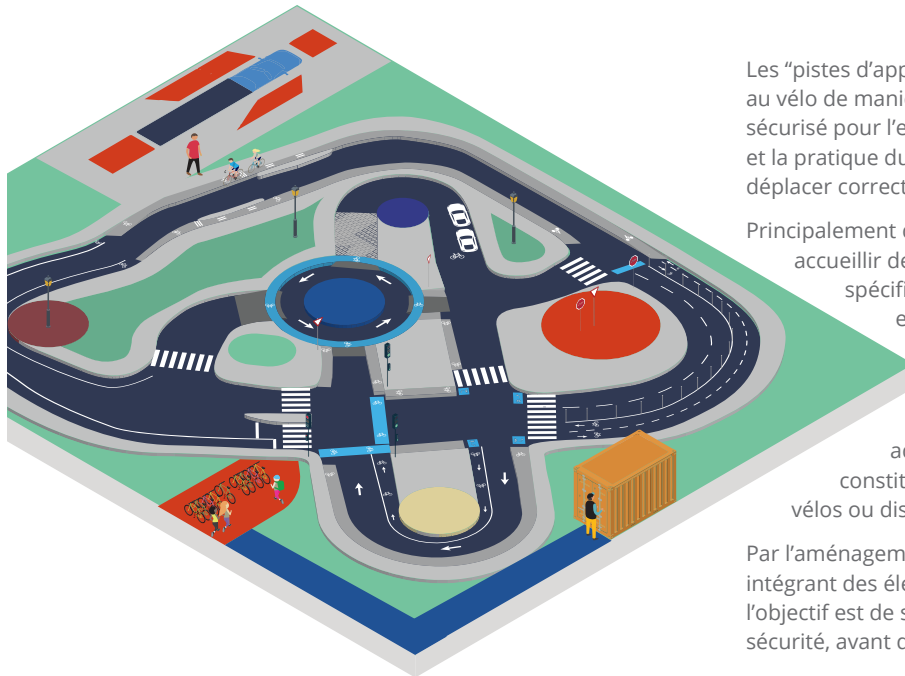

Les "pistes d'apprentissage" sont des espaces dédiés à l'initiation au vélo de manière ludique et attrayante. Elles offrent un lieu sécurisé pour l'enseignement théorique de la sécurité routière et la pratique du vélo, tant pour savoir rouler à vélo, que pour se déplacer correctement dans la circulation.

Principalement destinées aux enfants, elles peuvent également accueillir des adultes, des personnes âgées, des publics spécifiques et toute autre personne ne se sentant pas en sécurité lorsqu'elle roule à vélo en ville.

Elles sont habituellement composées d'une piste extérieure qui représente des rues avec une signalétique et un aménagement paysager adapté au contexte local. Elles peuvent être constituées par des espaces intérieurs pour stocker les vélos ou dispenser un enseignement en classe.

Par l'aménagement d'un concentré d'une ville sur un site et intégrant des éléments destinés aux piétons et usagers du vélo, l'objectif est de se familiariser à des situations réelles en toute sécurité, avant de rouler en ville dans le trafic automobile.

QUELQUES ÉLÉMENTS CLÉS

La conception des rues et des intersections, y compris les marquages au sol réfléchissants ou à fort contraste, illustre des situations rencontrées dans l'espace public.

Panneaux de signalisation routière et marquages au sol : panneaux stop ou cédez-le-passage, passages piétons...

Obstacles fréquents tels que les arrêts de bus, les portières de voitures, les rails de tramway ou les pavés.

Marquages au sol antidérapants de couleur afin de signaler des destinations et des lieux de rencontre pour les enfants.

Pictogrammes préfabriqués au sol de voitures ou de camions pour représenter une situation de dépassement ou de freinage.

Tracés au sol spécifiques pour s'entraîner aux manoeuvres.

Feux de signalisation, si le site le permet, ou d'autres panneaux à commande manuelle qui encouragent le jeu et la compréhension.

Espaces de rangement du matériel pédagogique et de la flotte de vélos.

	Désignation	Taille (mm)	Pièces/pack	Code	Prix €/unité	Prix €/pack
	Lignes blanches	1000 x 50	60	1007061	2,57	154,20
		1000 x 100	30	1010301	5,15	154,50
		1000 x 250	10	1007010	12,86	128,60
		1000 x 300	10	1007024	15,44	154,40
		250 x 250	40	1010302	3,23	129,20
	Lignes blanches Bend & Shape	1000 x 50	60	1005862	2,40	144,00

Toutes les lignes blanches sont disponibles dans les coloris ci-dessous (plus-value 20%).
Teintes nuancier non contractuelles.

Hors frais de port et pose sur demande.





Désignation	Taille (mm)	Pièces/pack	Code	Prix €/unité	Prix €/pack
Danger enfants A13a	400	2	1010303	122,22	244,44
Danger passage piéton A13b	400	2	1010304	122,22	244,44
Cédez-le-Passage AB3a	400	2	1010305	122,22	244,44
Panonceau cédez-le-Passage M9c	400 x 205	2	1010306	76,38	152,76
Stop AB4	400	2	1010307	122,22	244,44
Sens interdit B1	400	2	1010308	122,22	244,44
Interdiction tourner à gauche B2a	400	2	1010309	122,22	244,44
Interdiction tourner à droite B2b	400	2	1010310	122,22	244,44
Parking C1a	400	2	1010311	122,22	244,44
Sens unique C12	400	2	1010312	122,22	244,44
Voix sans issue C13a	400	2	1010313	122,22	244,44
Passage Piéton C20a	400	2	1010314	122,22	244,44
Sigle Handicapé	400	2	1010315	122,22	244,44
Sens giratoire	400	2	1010316	122,22	244,44
2 maisons	600 x 300	2	1010317	144,21	288,42
2 arbres	400 x 600	2	1010318	183,12	366,24
Mairie	885 x 570	1	1010319	318,43	318,43
Ecole	885 x 640	1	1010320	395,31	395,31

Hors frais de port et pose sur demande.

AIRES DE JEUX

Encourager l'activité physique chez les jeunes est essentiel

Depuis quelques dizaines d'années, les experts constatent que la condition physique des enfants s'est dégradée. Les jeunes bougent moins qu'auparavant. Encourager l'activité physique est donc essentiel. Bouger n'est d'ailleurs pas seulement bénéfique pour la santé physique, cela permet également aux enfants de se sentir mieux.

Positionnement libre

12 m

10 m

8 m

6 m

4 m

2 m

0 m

1000477

1001834

DÉPART

ARRIVÉE

2 1 3

Désignation	Taille (mm)	Code article	Prix €/pack
Parcours de santé	Variable*	1000477	3713,73
Parcours de santé jungle	Variable*	1001834	3513,73

* Placement libre des pièces - dimension à titre indicatif

Hors frais de port et pose sur demande.

Jeux (ré)créatifs Bend & Shape*

DecoMark™ Bend & Shape* est une solution simple et originale pour donner une nouvelle vie à vos aires de jeux.

Particulièrement souple, Bend & Shape* se prête très bien au découpage de formes et symboles décoratifs. Il suffit de placer la bande Bend & Shape* sur le support et de lui donner la forme souhaitée avant de la chauffer avec le chalumeau propane.

Couleur et haute résistance aux UV

La nature-même de DecoMark™ Bend & Shape* garantit une haute résistance aux UV, ce qui permet aux couleurs de rester brillantes et vives très longtemps.

La surface antidérapante de DecoMark™ Bend & Shape* minimise les risques de glissade et permet aux enfants de jouer en toute sécurité.



Bend & Shape*, simple à manipuler, rapide à appliquer - vous avez juste besoin d'un balai et d'un chalumeau

		1023 Jaune	2009 Orange
		3020 Rouge	4003 Fuchsia
		5012 bleu ciel	4006 Violet
		6018 Vert anis	5017 Bleu
		9016 Blanc	6024 Vert

Designation	Taille (mm)	Pièces/Pack	Code article	Prix €/unité	Prix €/pack
Bend & Shape blanc	1000 x 50	60	1005862	2,40	144,00
Bend & Shape - Autres couleurs **			Selon couleur	2,88	172,80

* Courbes & Formes **Une seule couleur par pack

Hors frais de port et pose sur demande.

Kit de réparation



Bandes thermocollées de couleur

10 lignes couleurs différentes de 1000x300 mm en thermocollé à utiliser pour toutes les petites réparations. Peut également servir en correction d'un incident d'application.

Désignation	Taille (mm)	Code article	Prix €/pack
Kit de réparation - 10 lignes	1000 x 300	1000478	195,90

Hors frais de port et pose sur demande.



NOUVEAU Geveko Primer

Primaire monocomposant pour résine à chaud et thermocollée.

Forte compatibilité avec les supports absorbants

Développé pour les supports tels que : enrobés anciens, béton, anciens marquages.

Voir page 38 pour la compatibilité supports/produits.

Dosage : 214 à 232 g/m²

Temps de séchage : 10 à 30 minutes selon conditions

Densité : 0.90

Teinte : transparent

Matériel : Rouleau, airless ou pulvérisateur



Diluant	Pack	Pack/Palette	Code	Prix €/kg	Prix €/pack
Diluant AC	4 kg	75	1013102	33,41	133,64
	22 kg	22	1013101	29,96	659,12

Hors frais de port et pose sur demande.

Thermo Primer

Primaire monocomposant pour résine à chaud et thermocollée.

Une accroche fiable et durable sur enrobés anciens et béton

Texture garnissante qui forme un feuil insaponifiable et dur.

Développé pour les supports tels que : béton ou anciens marquages à chaud.

Voir page 38 pour la compatibilité supports/produits.

Dosage : 214 à 232 g/m²

Temps de séchage : 8 minutes à 20°C

Densité : 0.93

Teinte : transparent

Matériel : Rouleau, airless ou pulvérisateur



Diluant	Pack	Pack/Palette	Code	Prix €/kg	Prix €/pack
Diluant AC	4,5 kg	172	1013104	34,78	156,51
	23 kg	22	1013103	31,53	725,19

Hors frais de port et pose sur demande.

VIAXI™

Primaire bi-composant époxy pour thermocollé. Spécialement développé pour béton, pavés, dallages...

Une adhérence durable, compatible avec TacPad™ & TacGuide™

Compatible également avec les marquages podotactiles TacPad™ THP & TacGuide™ THP.

Voir page 38 pour la compatibilité supports/produits.

Applicable avec le pistolet pour cartouches VIAXI.

Dosage : 200 g/m² (ou ml/m²)

Temps de séchage : 50 minutes à 20°C

Densité : 1.00

Teinte : transparent

Matériel : Rouleau



Diluant	Pack	Pack/Palette	Code	Prix €/unité	Prix €/pack
D100	Cartouche 380 ml +1 canule	-	1000285	52,56	52,56
	Pot de 3,5 kg	50	1000351	63,06	220,71

Hors frais de port et pose sur demande.

Canule VIAXI™

Canule pour cartouche VIAXI™ 380 ml. Vendue à l'unité.

Pack	Code	Prix €/unité
1 unité	1000088	3,98

Hors frais de port et pose sur demande.

MATÉRIEL D'APPLICATION DES PRODUITS THERMOCOLLÉS

ÉCONOMISEZ
AU MINIMUM
20% DE GAZ



Jetpack™ 600

Lance thermique aérogaz à allumage automatique par piezo

Destiné à l'application des produits
PREMARK™

Sécurité : La buse de combustion en inox reste froide grâce à son isolation thermique, limitant les risques de brûlure (système breveté).

Performances : Garantit les meilleures performances de rétroréflexion et/ou de SRT grâce à l'oxydation générée par un front de flamme haute qualité.

Ergonomie : Poignée bi-matières, action facile de la gâchette, raccord de gaz tournant et anneau d'accrochage.



Allumeur de secours incorporé : Maintenance courante facilitée grâce au système de remplacement de l'allumeur piezo qui s'effectue sans outil en moins d'une minute. Fiabilité optimale : la qualité générale de construction et le choix des matériaux assurent une grande longévité dans des conditions de sécurité et de disponibilité optimales.

Code	Prix €/HT
1000501	1687,01

Hors frais de port et pose sur demande.

Accessoires pour Jetpack™



	Code	Prix €/HT
1. Chariot Jetpack (extincteur non inclus)	1010692	535,81
2. Support de bras	1010693	212,75
3. Enrouleur / Dérouleur (tuyau de 15m)	1010694	1498,11
4. Chassis de transport de bouteille de gaz universel (enrouleur non inclus)	1010695	1256,52
5. Support transport (pour véhicule)	1010696	77,74

Hors frais de port et pose sur demande.

Kit QL2 Pro

Lance thermique aérogaz à allumage automatique par piézo



L'outil parfait pour la compatibilité des produits PREMARK™ et MMARoute™

Avec le kit QL2 Pro, vous bénéficiez des performances optimales de votre PREMARK™. Fourni avec deux têtes interchangeable, ce kit vous offre deux chalumeaux dans un seul modèle.

- Évitez les temps d'arrêt et réduisez le risque d'incendies accidentels grâce à la gâchette qui vous permet d'allumer et d'éteindre facilement le chalumeau sans outils supplémentaires.
- Faible niveau sonore pour un environnement de travail confortable, sûr et peu bruyant.

Code	Prix €/HT
1000153	1307,34



Pack lance plate

Manche à gâchette + lance à flamme plate + détendeur 4 bar + flexible 4.75 m

Idéal pour les surfaces moyennes telles que les passages piétons

Tuyère à prise d'air arrière, aspiration primaire produisant une excellente flamme dans toutes les positions, notamment dirigée vers le sol.

Puissance : 163 kW.

Code	Prix €/HT
1001679	389,30

Hors frais de port et pose sur demande.



Pack lance double embout

Manche à gâchette + lance double embout + détendeur 4 bar + flexible 4.75 m

Idéal pour les très grandes surfaces optimise la tenue au support.

Avec ce pack et sa lance double embout vous pourrez assurer une chauffe homogène sur les grandes surfaces de thermocollés. Composé de deux godets titane d'un diamètre de 60 mm chacun, supporté par un col d'une longueur de 550 mm, il développe une puissance de 200 kW.

Code	Prix €/HT
1001688	804,38

Hors frais de port et pose sur demande.



Pack Stainless Steel

Manche à gâchette + godet inox + détendeur 4 bar + flexible 4.75m

Chalumeau multi-tâches

Adapté aux travaux de marquage au sol de taille moyenne À la fois léger et performant, il possède une lance offrant une puissance allant de 35 à 100 KW.

Code	Prix €/HT
1001655	384,57

Hors frais de port et pose sur demande.

Lance plate à brûler

Lance avec une tuyère en inox



Lance produisant une flamme plate

Code	Prix €/HT
1001656	187,60

Hors frais de port et pose sur demande.

Thermomètre infrarouge

Thermomètre infrarouge PCE-777N

Mesure de -30°C à 260°C



Code	Prix €/HT
1001659	144,48

Hors frais de port et pose sur demande.



PREMARK™ Bande préfabriquée thermocollée



Chiffres PREMARK™ thermocollés préfabriqués

Chiffre	Hauteur en mm	Code RS2+
0	250 mm	1005888
0	400 mm	1007297
1	250 mm	1005878
1	400 mm	1007298
2	250 mm	1005889
2	400 mm	1007299
3	250 mm	1005890
3	400 mm	1007300
4	250 mm	1005921
4	400 mm	1007301

Chiffre	Hauteur en mm	Code RS2+
5	250 mm	1005891
5	400 mm	1007302
6	250 mm	1005879
6	400 mm	1007303
7	250 mm	1005922
7	400 mm	1007304
8	250 mm	1005880
8	400 mm	1007305
9	250 mm	1005892
9	400 mm	1007306

Lettres PREMARK™ thermocollées préfabriquées

Lettre	Hauteur en mm	Code RS2+
A	250 mm	1005946
A	400 mm	1007273
B	250 mm	1005947
B	400 mm	1007274
C	250 mm	1005948
C	400 mm	1007268
D	250 mm	1005949
D	400 mm	1007275
E	250 mm	1005950
E	400 mm	1007272
F	250 mm	1005951
F	400 mm	1010757
G	250 mm	1005952
G	400 mm	1007392
H	250 mm	1005953
H	400 mm	1007394
I	250 mm	1005954
I	400 mm	1007276
J	250 mm	1005955
J	400 mm	1010758
K	250 mm	1005956
K	400 mm	1010759
L	250 mm	1005957
L	400 mm	1007402
M	250 mm	1005958
M	400 mm	1007598

Lettre	Hauteur en mm	Code RS2+
N	250 mm	1005959
N	400 mm	1007391
O	250 mm	1005960
O	400 mm	1007271
P	250 mm	1005961
P	400 mm	1010760
Q	250 mm	1005962
Q	400 mm	1010761
R	250 mm	1005963
R	400 mm	1007270
S	250 mm	1005964
S	400 mm	1007193
T	250 mm	1005965
T	400 mm	1007597
U	250 mm	1005966
U	400 mm	1007393
V	250 mm	1005967
V	400 mm	1007269
W	250 mm	1005968
W	400 mm	1010762
X	250 mm	1005969
X	400 mm	1010763
Y	250 mm	1005970
Y	400 mm	1007401
Z	250 mm	1005971
Z	400 mm	1007395



21 rue Henri Becquerel, 77500 Chelles
01 64 72 96 17 - veka@vkfrance.fr

